

SONY

AIR BAND/FM/AM PLL SYNTHESIZED RECEIVER

PSB/AIR/FM/AM PLL SYNTHESIZED RECEIVER

AIR-7

OPERATING INSTRUCTIONS page 6

MODE D'EMPLOI page 25

MANUAL DE INSTRUCCIONES página 45



Photo: Type 1

Before operating the set, please read this manual thoroughly.
This manual should be retained for future reference.

As you read, refer to the photo and illustrations marked [A] - [L] on pages 3 to 5.

Lire attentivement ce mode d'emploi avant la mise en service de l'appareil et le conserver pour toute référence ultérieure.

Lire ce mode d'emploi en se reportant à la photo et les illustrations marquées [A] - [L] des pages 3 à 5.

Antes de usar el aparato, lea este manual detenidamente.
Consérvelo para futuras referencias.

Al leer, refiérase a la foto y las ilustraciones marcadas [A] - [L] de las páginas 3 a 5.



A

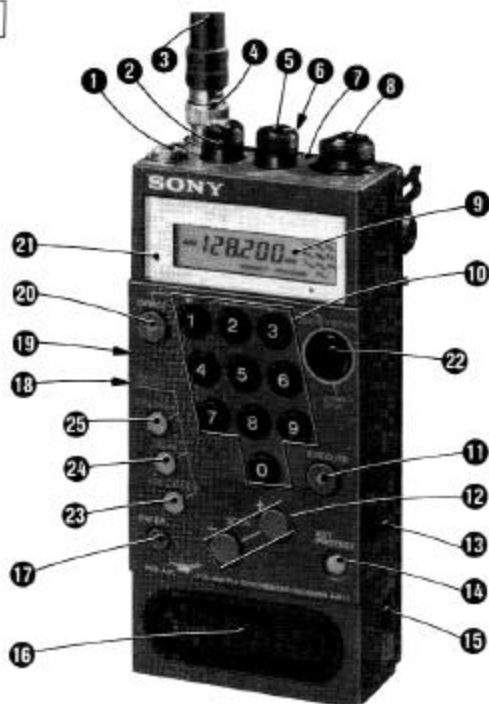
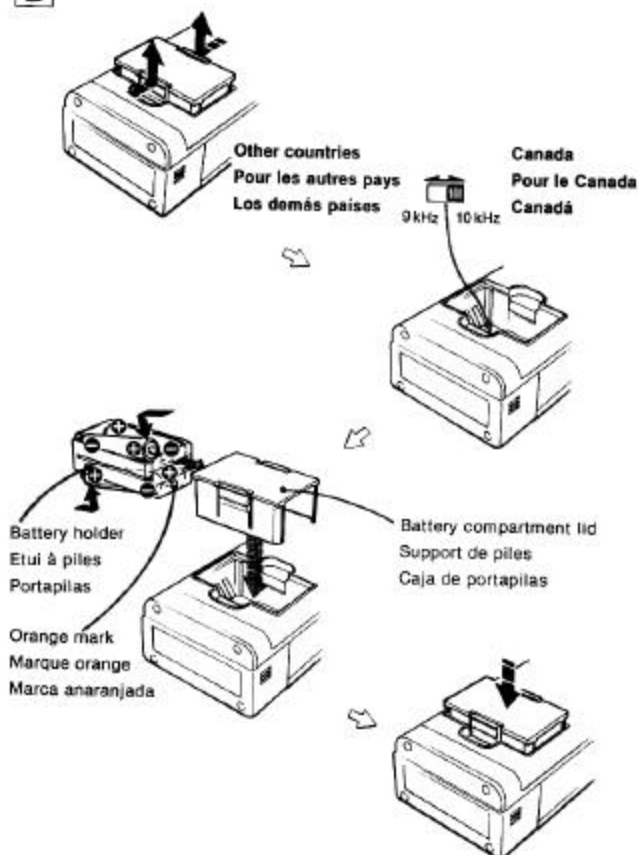
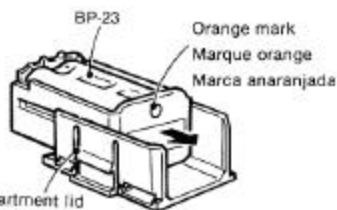

Photo: Type 1

B



C

Battery compartment lid
Support de piles
Caja de portapilas

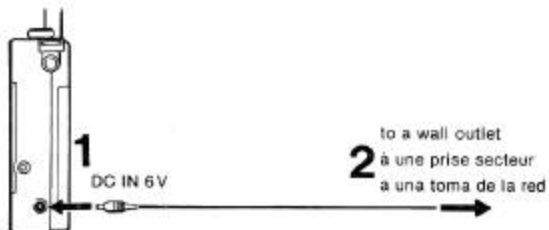
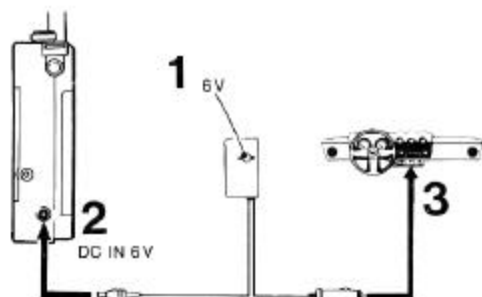
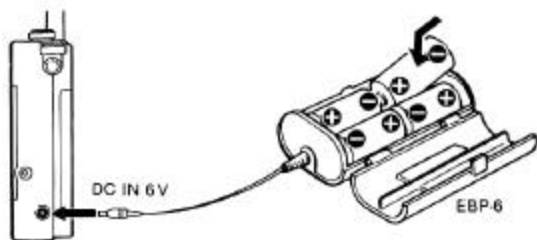
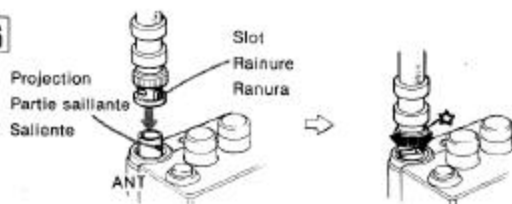
D**E****F****G****H****I**

Air band/PSB
external antenna
Antenne extérieure de
bande de fréquences de
radionavigation
sérienne/PSB
Antena exterior de la
banda de control del
tráfico aéreo/PSB

FM external antenna
Antenne FM extérieure
Antena exterior de FM

AM external antenna
Antenne AM extérieure
Antena exterior de AM

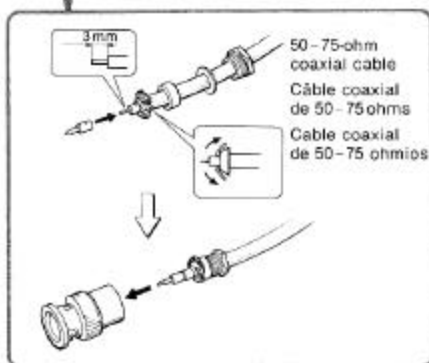
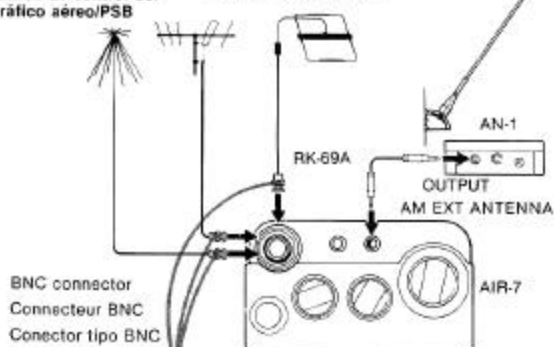
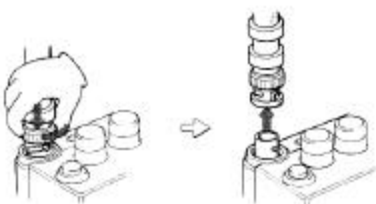
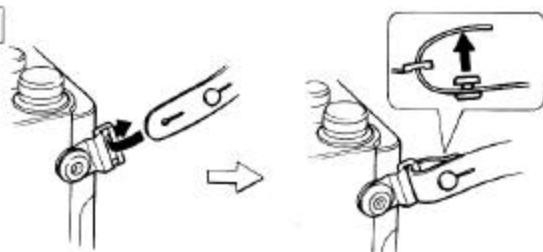
**J****K****L**

This instruction manual covers the following four models:

Type 1 can receive air band, PSB*, AM and FM (76.0-108.0MHz) broadcast bands.

Type 2 can receive air band, PSB, AM and FM (87.6-108.0MHz) broadcast bands.

Type 3 can receive air band, AM and FM (76.0-108.0MHz) broadcast bands.

Type 4 can receive air band, AM and FM (87.6-108.0MHz) broadcast bands.

The differences between the models are due to the regulations of your country. Their performance and characteristics are identical except for the tuning band of the receiver. The differences are clearly described in the text.

TABLE OF CONTENTS

Features	7
Precautions	7
Location and function of controls	8
Power sources	10
Batteries	10
Rechargeable battery pack	10
House current	10
Car battery	11
Battery case	11
How to change the MW tuning interval	11
Installation of the helical antenna	11

FM/AM/AIR/PSB reception

Direct tuning	12
Scan tuning	14
How to use the SQL control	15
Manual tuning	16
Memory tuning	17
How to memorize a station	17
How to receive a memorized station	18

AIR/PSB reception

Memory scan tuning	19
Program function	20
Priority function	21
Delay function	22
External antenna connection	22
Recording a broadcast	22
Specifications	23
Troubleshooting guide	24

* PSB (Public Service Band)

On the PSB, you can monitor police, fire, forestry conservation, VHF weather, marine, highway maintenance, land mobile, and other public safety radio services. The general frequency allocation is shown on the dial scale.

NOTICE: In certain localities, it is illegal to listen to police or other governmental transmissions. Check with your local authorities.

FEATURES

- The AIR-7 portable receiver receives the air traffic control frequencies, 108-136 MHz, as well as standard FM and AM broadcasts. With type 1 and 2 models, PSB, 144-174 MHz, can also be received.
- The quartz controlled PLL (Phase Locked Loop) synthesizer system uses a microcomputer to make pinpoint tuning easy. The tuned frequency is displayed digitally.
- Choice of direct, scan, manual or memory tuning.
- Up to 40 (type 1 and 2 models) or 30 (type 3 and 4 models) stations can be memorized so that they can be tuned in at the press of a key.
- Air band and PSB can be received more easily with the memory scanning, program function, priority function and delay function.
- Squelch control to suppress noise while tuning and during intervals between communications.
- The key protect function operates at the press of a key to lock the keys on the front face so they cannot be operated by accident.
- Helical antenna for high sensitivity and selectivity has BNC connector for attachment to the receiver.
- Four different power sources: batteries, house current, rechargeable battery pack or car battery.

PRECAUTIONS

- Operate the receiver only on 6 V dc with four IEC designation R6 batteries (size AA).
- For ac operation, use the ac power adaptor recommended for this set.
- For car battery operation, use the car battery cord recommended for this set.
- Use the set within a temperature range of 0°C to 40°C (32°F to 104°F). If it is used in temperatures outside this range, numbers may appear on the display which have nothing to do with the frequency being received. If it is used in temperatures lower than this range, the numbers displayed may change very slowly. These irregularities will disappear and there will be no damage to the set when the set is used in its recommended temperature range.
- Do not leave the set near heat sources, such as radiators or air-ducts, or in a place subject to direct sunlight, excessive dust, moisture, rain, mechanical vibration, or shock.
- Should any solid object or liquid fall into the set, remove the batteries, and have the set checked by qualified personnel before operating it any further.
- When the case becomes soiled, clean it with a soft cloth dampened with a mild detergent solution. Never use abrasive cleansers or chemical solvents, as they may mar the case.
- In vehicles or in buildings, radio reception may be difficult or noisy. Try listening near a window.
- When there is lightning and you are using an external antenna, immediately disconnect the ac power adaptor (if connected) from the wall outlet. Never touch the antenna wire when there is lightning storm.
- Reception of 109.875 MHz, 166.17 MHz, 167.08 MHz and 455 kHz may be difficult due to internal spurious signals generated by the built-in oscillators.

If you have any question or problem concerning your set that is not covered in this manual, please consult your nearest Sony dealer.

LOCATION AND FUNCTION OF CONTROLS

See photo **A** on page 3.

1 POWER switch

Depress to turn on the receiver (ON).
To turn the receiver off, press it again (OFF).

2 VOL (volume) control

Turn clockwise for more volume. It can be depressed (M) to allow the SQL (squelch) control to be adjusted more easily.

3 Helical antenna (supplied)

Used for air band, PSB and FM reception.

4 ANT (antenna) connector

Connect the supplied helical antenna or the BNC connector of an optional external antenna for air band, PSB and FM reception.

5 SQL (squelch) control

Used for cutting background noise while tuning and during intervals between communications. Normally, depress the control (M AUTO). Press it again to set to M MANUAL, and adjust the squelch level manually.

6 (earphone) jack

Connect the supplied earphone for private listening.
This jack is also used for connecting an external speaker or recording broadcast on a tape recorder.

7 AM EXT (external) ANTENNA jack

Connect an optional external antenna for AM reception.

8 Band selector

Select the desired band.

9 Display (LCD)

Displayed as follows:

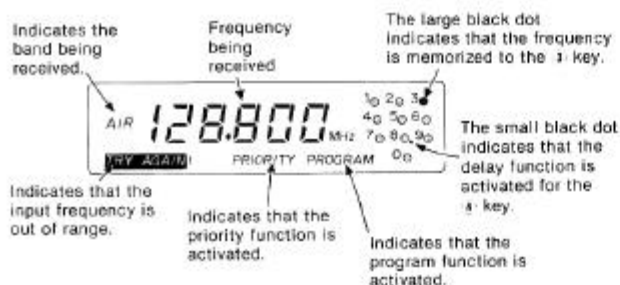

10 Counter keys

Used to input a frequency for direct tuning, to memorize a station and to receive a memorized station.

11 EXECUTE key

Used for direct tuning.
After pressing the DIRECT key and inputting the desired frequency with the counter keys, press this key to tune in the frequency.

12 SCAN keys

Used for scan tuning and manual tuning.
When you press the ⊕ (plus) or ⊖ (minus) key, the frequency is increased or decreased by the intervals shown on page 13.
If you keep the key pressed, the frequency changes continuously.

13 LIGHT switch

The display is illuminated when this switch is pressed.

14 KEY PROTECT key

When this key is pressed once, the keys on the front face are locked and no longer function.
To release this key, press it again.

15 DC IN 6V (external power input) jack

For operation from an external power source.

16 Speaker

17 ENTER key

Used to memorize a frequency.
After inputting the desired frequency, while pressing this key, press the counter keys at which the frequency is to be memorized.

18 Battery compartment (rear)

19 9 kHz/10 kHz selector (inside battery compartment)

Used to change the MW tuning interval.

20 DIRECT key

Used for direct tuning.

21 RECEIVE indicator (LED)

When a signal or a noise is received, this indicator lights in red.

KEYS FOR AIR BAND AND PSB RECEPTION

(indicated in green)

22 MEMORY SCAN key

Used for memory scan tuning.

23 PROGRAM key

Used to initiate the program function. See page 20.

24 DELAY key

Used to initiate the delay function. See page 22.

25 PRIORITY key

Used to initiate the priority function. See page 21.

POWER SOURCES

The internal batteries are also used to back up the built-in micro-computer. Be sure to keep the batteries installed even when the receiver is operated on other power sources.

BATTERIES

Battery installation

Insert four IEC designation R6 batteries (size AA) with correct polarity, following illustration [E] on page 3.

Make sure that nothing is connected to the DC IN 6V jack when you want to operate the set on its internal batteries.

Battery life

You can expect Sony SUM-3(NS) New Super batteries to last for approx. 9 hours for air band, PSB and AM reception and approx. 10 hours for FM reception. This assumes listening for four hours a day at normal volume. When the sound becomes weak or distorted and the display becomes faint, replace all batteries with new ones.

Note on replacement of the batteries

When replacing the batteries, be sure to install new batteries within 3 minutes. If the batteries are not installed within 3 minutes, all memory contents will be erased.

Note

When the atmosphere is especially dry, static electricity may cause the following:

- The display may disappear.
- Random figures may appear in the display.
- The indication preset at the factory—AIR 108 MHz, PSB 144 MHz, FM 76.00 MHz (type 1 and 3 models), FM 87.60 MHz (type 2 and 4 models) or AM 531 kHz (530 kHz in Canada)—may appear in the display.
- The frequencies cannot be tuned in.

If any of these things occur, remove and re-install the batteries.

RECHARGEABLE BATTERY PACK

Install the Sony BP-23 rechargeable battery pack (optional) into the battery case in place of the batteries.

See illustration [C] on page 4.

To charge the battery pack, connect the receiver to a wall outlet using the ac power adaptor listed below.

Charging time is about 4.5 hours. Approx. 5 hours of air band and PSB reception is possible.

HOUSE CURRENT

Connect the optional ac power adaptor recommended below to the receiver DC IN 6V jack, then to a wall outlet. See illustration [D] on page 4.

Where used	AC power adaptor	Input voltage of adaptor
Canada	AC-9 (available in Canada)	120 V ac, 60 Hz
Europe	AC-456C (available in Europe)	220 V ac, 50 Hz (110V ac adjustable, 50/60 Hz)
Other countries	AC-4A (available in other countries)	110, 120, 220 or 240 V ac adjustable, 50/60 Hz
Outside of Japan	AC-4A (available in Japan)	120 V ac (110, 220 or 240 V ac adjustable), 50/60 Hz

CAR BATTERY

Connect the optional Sony car battery cord DCC-127A or DCC-120 (for 12 V car battery), or DCC-240 (for 24 V car battery) as in illustration [E] on page 4.

• Before connecting, be sure to read the instruction manual for the car battery cord.

• Reception may be affected by ignition noise while the engine is running.

BATTERY CASE

Insert four IEC designation R14 (size C) batteries with the correct polarity into the Sony EBP-6 battery case (optional), and connect the battery case to the DC IN 6V jack as in illustration [F] on page 4.

Approx. 20 hours for air band, PSB and AM reception using the Sony SUM-2(NS) New Super batteries when listening for four hours a day at normal volume is possible.

Caution: When using an EBP-6 battery case, make sure that batteries and not the BP-23 rechargeable battery pack are installed in the set. If you use an EBP-6 battery case when a BP-23 rechargeable battery pack is in the set, charging from the EBP-6 to the BP-23 will begin, so the batteries in the EBP-6 will be drained.

Note

If a car battery cord or an ac power adaptor not manufactured by Sony is used, a fuse must be installed in the battery cord or the ac power adaptor and the polarity of the plug must be as illustrated.



HOW TO CHANGE THE MW TUNING INTERVAL

The MW tuning interval is factory preset to 10 kHz (Canada) or 9 kHz (other countries) to match the local frequency allocation system.

If you use the receiver in an area where the frequency allocation system is based on the other interval, change the position of the 9 kHz/10 kHz selector in the battery compartment as follows.

rear

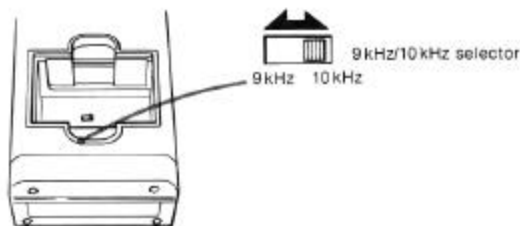

- 1 Remove the batteries.
- 2 Switch the selector.
- 3 Wait at least 10 minutes, then put back the batteries in the compartment and close the lid.

Notes

• If you replace the batteries within approx. 10 minutes after the batteries are removed, the tuning interval will not be changed although the selector has been switched. Be sure to wait for at least 10 minutes.

• After changing the MW tuning interval, memorize the stations and functions again, as the previous memory may have been erased.

INSTALLATION OF THE HELICAL ANTENNA

For air band, PSB or FM reception, use the supplied helical antenna.

Insert the projection of the set's ANT connector into the slot of the connector on the antenna, and turn the antenna clockwise until a click is heard. See illustration [G] on page 4.

DIRECT TUNING

If you know the frequency of a station to be received, you can tune in the station easily by direct tuning.

The numbers in the illustration refer to the sequence of operation.

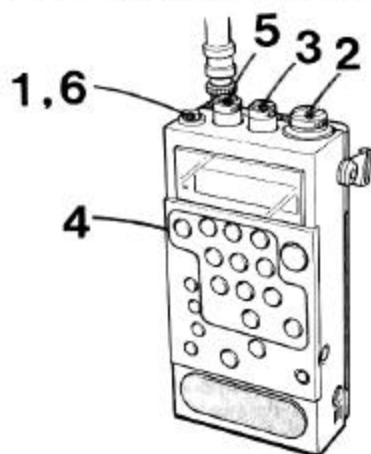

- 1 Depress the POWER switch (▲ ON).
- 2 Set the band selector to the desired band.
- 3 Set the SQL control to MIN.
- 4 Press the DIRECT key, input the frequency of the station to be received using the counter keys, then press the EXECUTE key. The station will be tuned in.

Examples: AM 1240 kHz (Canada)



AM 2000 kHz



FM 90.10 MHz



- 5 Adjust the volume with the VOL control.
- 6 After listening, press the POWER switch again to turn the receiver off (▲ OFF).

For AM reception, the built-in ferrite bar antenna functions. Since this antenna is directional, rotate the set horizontally for optimum reception, if necessary.

See illustration [H] on page 4.

Note: After pressing the DIRECT key or a counter key, press the next key within 5 seconds. If you do not, the previous station will return.

The frequency received by this receiver is displayed in steps of the following intervals, depending on the bands.

- AIR: 0.025 MHz
- PSB: 0.005 MHz
- FM: 0.050 MHz
- MW: 9 kHz or 10 kHz*
- LW: 1 kHz
- SW: 1 kHz

This is because the frequencies are allocated at these intervals. Therefore, if you input a frequency between the interval, the frequency at the interval just below will be tuned in and displayed. For example, if you input AM 1,000 kHz with the tuning interval set to 9 kHz, AM 999 kHz will be tuned in and displayed.

* This tuning interval can be set to 10 kHz or 9 kHz by switching the 9 kHz/10 kHz selector in the battery compartment. See page 11.

If you input a wrong frequency

Press the DIRECT key again and input the correct frequency.

The **TRY AGAIN!** indication

If you input a frequency outside the frequency range (AIR 108–136 MHz, PSB 144–174 MHz, FM 87.6–108.0 MHz for type 2 and 4 models, FM 76.0–108.0 MHz for type 1 and 3 models, AM 150–2,194 kHz), the indication **TRY AGAIN!** will blink in the display. When you input a proper frequency, **TRY AGAIN!** indication will disappear. If you leave **TRY AGAIN!** indication blinking, it will disappear after about 5 seconds, and the tuned station's frequency will reappear.

Notes on antenna

- If reception is unsatisfactory with the helical antenna or the built-in ferrite bar antenna, connect an external antenna. To connect an external antenna, see page 22.
- In vehicles or in buildings, reception may be difficult or noisy. Try listening near a window.

SCAN TUNING

Use scan tuning to automatically scan the stations in the frequency range of the band being received. Scanning stops automatically at each station.

The numbers in the illustration refer to the sequence of operations.

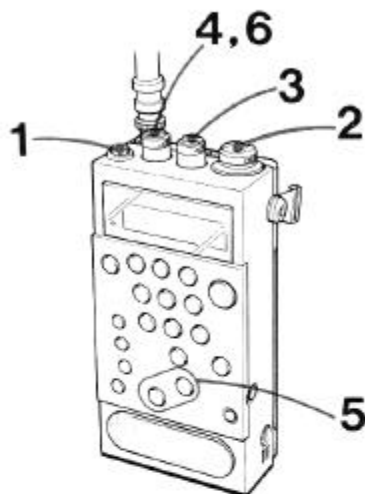

- 1 Depress the POWER switch (■ ON).
- 2 Set the band selector to the desired band.
- 3 Depress the SQL control (■ AUTO).
- 4 Turn the VOL control slightly clockwise.
- 5 Press the SCAN ⊕ or ⊖ key for at least 0.5 second to start scanning, then release the key. The display changes continuously and stops automatically when a station is received.

Pressing the ⊕ key, the tuned frequency is increased.
Pressing the ⊖ key, the frequency is decreased.

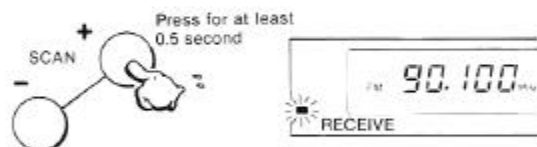

Repeat step 5 until the desired station is received.

- 6 Adjust the volume with the VOL control.

- For AM reception, if necessary rotate the set horizontally for optimum reception.
- To stop scanning, press the ⊕ or ⊖ key momentarily.

After listening, set the POWER switch to ■ OFF.

If stations cannot be tuned in by scan tuning with the SQL control set to ■ AUTO, press the SQL control again (■ MANUAL) and adjust the control. (See "How to use the SQL control" on page 15.)

If scanning stops a little before a station, tune in the frequency more precisely by manual tuning (See page 16.)

Note on scanning

Scanning is performed in the range of the band being received, at the intervals shown on page 13. When the upper limit of the frequency of that band is reached, the dial is scanned back to the lower limit, and vice versa.

HOW TO USE THE SQL CONTROL

Normally, depress the SQL control (■ AUTO). Signals and noise below the factory-set level will be suppressed.

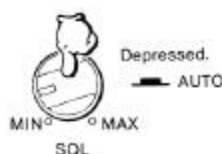

Press this control again to release it (■ MANUAL), and adjust the squelch level.

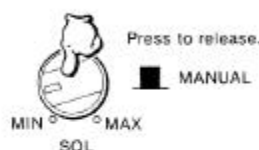

Turn the control counterclockwise (towards MIN) to receive weaker signals.



When stations cannot be tuned in with the SQL control set to ■ AUTO during scan tuning and memory scan tuning, adjust the control as follows.

- If scanning does not begin, set the control to ■ MANUAL and turn the control slowly clockwise (towards MAX). At the level at which the RECEIVE indicator goes out, scanning will begin. Be careful not to turn the control too far clockwise or weak signals will not be received.



- If scanning does not stop, set the control to ■ MANUAL and turn the control slowly counterclockwise (towards MIN). When the RECEIVE indicator lights up, turn the control clockwise again until the indicator goes out.

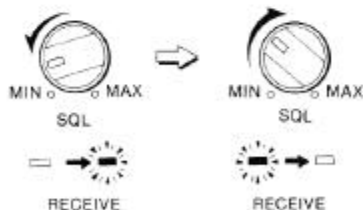

MANUAL TUNING

Use manual tuning when you do not know the frequency of the station you want to tune in, or when you want to tune in a station more precisely after scan tuning.

The numbers in the illustration refer to the sequence of operations.

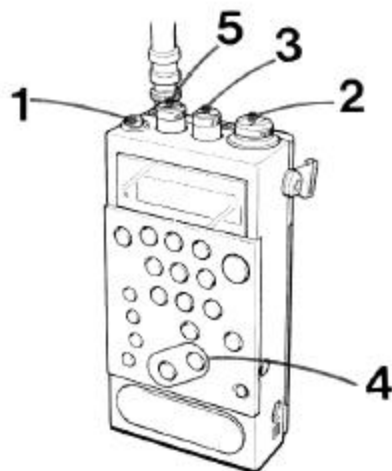

- 1 Depress the POWER switch (▲ ON).
- 2 Set the band selector to the desired band.
- 3 Set the SQL control to MIN.
- 4 1 Keep the SCAN ⊕ or ⊖ key pressed until the desired station is received.

For higher frequencies

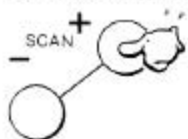

For lower frequencies

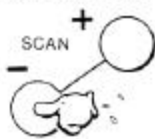

- 2 Press the SCAN key momentarily to tune the station precisely. Each time the key is pressed, the frequency is increased or decreased by the intervals shown on page 13.

- 5 Adjust the volume with the VOL control.

After listening, set the POWER switch to ■ OFF.

MEMORY TUNING

Once the frequencies of the stations you want to tune in are memorized, all you have to do is to push a key.

One FM, one AM, one AIR and one PSB station can be memorized to a key, or a total of 40 stations (type 1 and 2 models) or 30 stations (type 3 and 4 models) to all the counter keys.

HOW TO MEMORIZE A STATION

The numbers in the illustration refer to the sequence of operations.

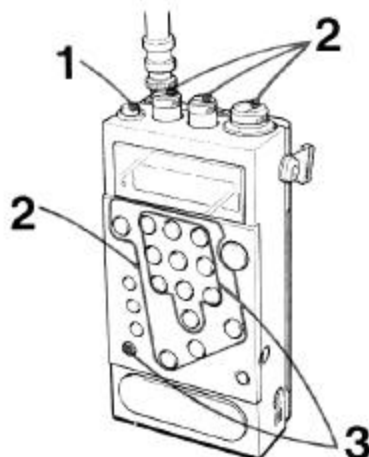

- 1 Depress the POWER switch (▲ ON).
- 2 Tune in the desired station using any tuning method—direct tuning (page 12), scan tuning (page 14) or manual tuning (page 16).
- 3 While pressing the ENTER key, press one of the counter keys. A beep sounds and the corresponding dot appears.

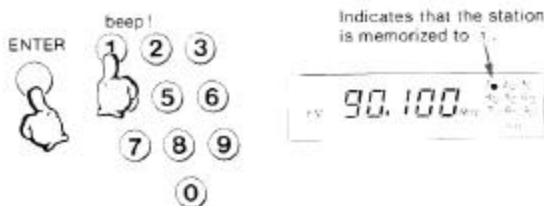

Notes

- The frequencies memorized to all the counter keys at the factory are as follows:

AIR: 108 MHz

PSB: 144 MHz

FM: 76 MHz (type 1 and 3 models)

87.6 MHz (type 2 and 4 models)

AM: 531 kHz (530 kHz in Canada)

- If you memorize another station of the same band to a key on which you have already memorized a station, the previous station will be erased.

You cannot erase a station without memorizing another station.

To check your memory

After memorizing the stations, press each counter key in turn to check that the desired stations have been memorized correctly. You can recall a station any time by pressing its counter key.

HOW TO RECEIVE A MEMORIZED STATION

Turn the power on, select the band and press the appropriate counter key. The memorized station will be received.

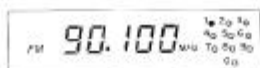
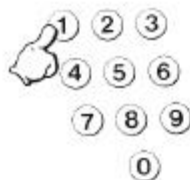

Note: If no batteries are installed for more than 3 minutes, all memorized stations will be erased.

AIR/PSB reception

You can monitor aviation communications between aircraft and airport towers, such as a pilot's request for instructions, report of his position, and filling of his flight plans.

For type 1 and 2 models, you can monitor police, fire, forestry conservation, VHF weather, traffic and other public safety radio services, as well as the air band.

Direct tuning, scan tuning, manual tuning and memory tuning

Tuning procedure is the same as for FM or AM reception. See pages 12 to 18.

If necessary, set the SQL control to **MANUAL** and adjust it. (See page 15.)

AIR/PSB reception

MEMORY SCAN TUNING

The stations memorized on the counter keys are scanned in sequence at the press of the MEMORY SCAN key and scanning stops automatically when a signal is received.

Memorize frequencies to all counter keys. (See "How to memorize a station" on page 17.)

Follow the numbered sequence.

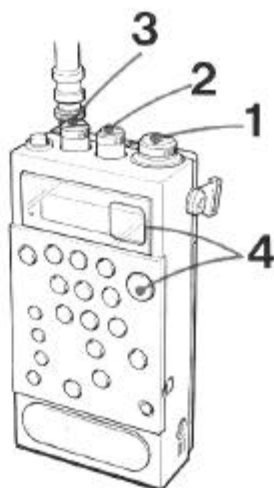

- 1 Set the band selector to AIR or PSB.
- 2 Depress the SQL control (**AUTO**).

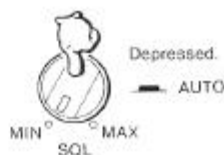

- 3 Adjust the volume with the VOL control.
- 4 Keep the MEMORY SCAN key pressed for at least 0.5 second, then release it. The memorized stations will be tuned in continuously in the sequence 1 → 2 → 3 → ... → 0 → 1 ...

MEMORY SCAN



When there is a signal, scanning will stop. If the signal disappears, scanning begins again.

To stop scanning, press the MEMORY SCAN key again.

To start scanning again when memory scanning has automatically stopped, keep the MEMORY SCAN key pressed for at least 0.5 second and release it.

Each time you press the MEMORY SCAN key momentarily, a memorized station is tuned in.

Using the program function, you can change the sequence of memory scanning. (See page 20.)

If stations cannot be tuned in by scan tuning with the SQL control set to **AUTO**, press the SQL control again (**MANUAL**) and adjust the control. (See page 15.)

PROGRAM FUNCTION

The program function is used to change the sequence of memory scanning or scan only certain keys.

How to activate the program function

Memorize frequencies to all counter keys.

Follow the numbered sequence.

- 1 While pressing the PROGRAM key, press the counter keys in the desired sequence.

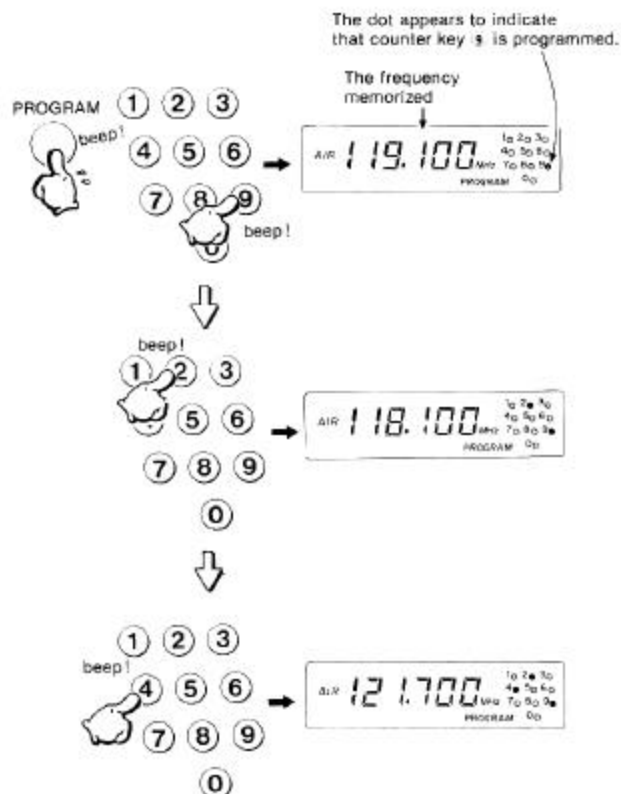

- During programming, the previous station is received.
- You can program the counter keys in any desired sequence of up to 10 scanning points, including programming the same counter key more than once.

- 2 Press the MEMORY SCAN key to start memory scanning.

To scan stations 9, 2 and 4

MEMORY SCAN

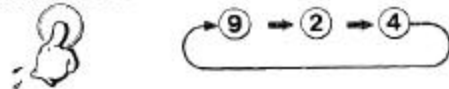

Example of programming

To tune in a certain station memorized to the 4 key

PROGRAM

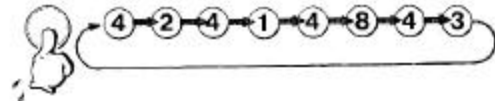

- The sequence of programmed scanning is factory set as follows.

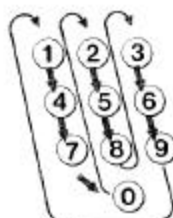

- Since only 10 keys can be programmed, even if the eleventh key is pressed, it is not programmed.
- The program function can be activated and cancelled while another station is being received.

To cancel the program function

Press the PROGRAM key again. The PROGRAM indication in the display disappears. In this case, the sequence of memory scanning reverts to 1 → 2 → 3 → 4 → 5 → 6 → 7 → 8 → 9 → 0.

PRIORITY FUNCTION

If you are particularly interested in listening to a certain station, designate it as the priority station.

The set automatically tunes to the station every 3 seconds to check whether there is a signal or not, even while another station is being received.

To designate the priority station

Memorize frequencies to all counter keys.

While pressing the PRIORITY key, press the counter key to which the desired frequency is memorized.

If more than two counter keys are pressed, the last key pressed designates the priority station.

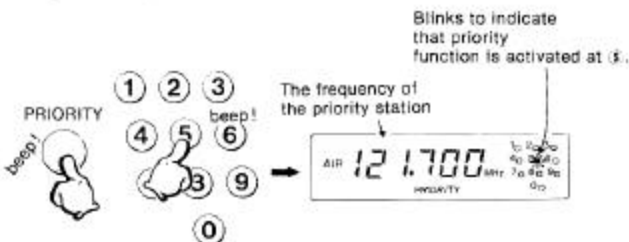

- The PRIORITY indication appears in the display. A beep sounds and the corresponding dot blinks.
- When the priority station is tuned in every 3 seconds, the station being received will be interrupted for a fraction of a second.

To cancel the priority station

Press the PRIORITY key again. The PRIORITY indication and the dot in the display disappear.

- The priority function can be activated and cancelled while another station is being received.

DELAY FUNCTION

Using the delay function, the station being received will be kept tuned in during memory scanning after the signal stops for approx. 2 seconds, i.e. during the interval between communications. The delay function is activated on all counter keys at the factory.

To cancel the delay function

While pressing the DELAY key, press the counter key on which the delay function is to be cancelled.

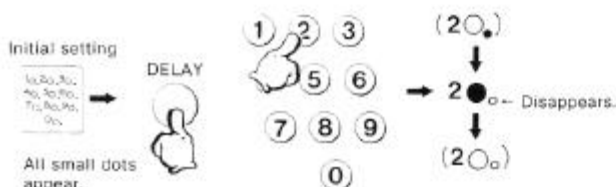

The corresponding small dot in the display disappears.

To activate the delay function again

While pressing the DELAY key, press the counter key on which you want the delay function to activate. The small dot in the display appears.

- The delay function can be activated and cancelled while another station is being received.
- Using the delay and priority functions simultaneously, you can receive a station continuously.

EXTERNAL ANTENNA CONNECTION

See illustration **I** on page 5.

In a steel-frame building, mountainous areas or at a long distance from the transmitter, reception may be unsatisfactory with the helical antenna or the built-in ferrite bar antenna. In this case, connect a commercially available external antenna to the ANT connector or the AM EXT ANTENNA jack.

To detach the helical antenna, while pressing down the connector on the antenna, turn the antenna counterclockwise, then pull it out. See illustration **J** on page 5.

Notes

- The use of a suitable lightning arrestor is recommended if the antenna extends out-of-doors.
- Locate an outdoor antenna as far away from the street as possible.

For further details, see the instruction manual for the antenna.

RECORDING A BROADCAST

See illustration **K** on page 5.

- 1 Tune in the desired station and adjust the volume to normal listening level.
- 2 Connect the jack on the receiver to the microphone input jack on a recorder using the optional RK-64A connecting cord.
- 3 Set the recorder in recording mode.

The sound to be recorded cannot be heard from the speaker.

SPECIFICATIONS

Circuit system AIR/PSB/AM: Dual conversion superheterodyne
FM: Superheterodyne

Band	Frequency range	Tuning interval
PSB (type 1 and 2 models)	144 - 174 MHz	5 kHz
AIR	108 - 136 MHz	25 kHz
FM (type 1 and 3 models)	76 - 108 MHz	50 kHz
FM (type 2 and 4 models)	87.6 - 108 MHz	50 kHz
AM	SW 1603 - 2194 kHz (1601 - 2194 kHz)*	1 kHz
	MW 531 - 1602 kHz (530 - 1600 kHz)*	9 kHz (10 kHz)
	LW 150 - 530 kHz (150 - 529 kHz)*	1 kHz

* Frequency range with the MW tuning interval (9 kHz/10 kHz selector) set to 10 kHz.

Antennas

AIR/PSB/FM: Helical antenna
MW/LW/SW: Built-in ferrite bar antenna
External antenna jack
AIR/PSB/FM: BNC connector
AM (LW/MW/SW): minijack

Speaker

Approx. 7 × 3.5 cm

Power output

400 mW (at 10% harmonic distortion)

Output

Earphone jack (minijack)

Power requirements

6 V dc

Four IEC designation R6 batteries (size AA)
(for radio/computer back-up)

BP-23 rechargeable battery pack (optional)

DC IN 6 V jack accepts:

Appropriate ac power adaptor listed on page 10
for use on house current

DCC-127A or DCC-120 car battery cord (optional)
for use with 12 V car battery

DCC-240 car battery cord (optional) for use with
24 V car battery

EBP-6 battery case (optional) using four IEC
designation R14 batteries (size C)

Battery life

Approx. 9 hours for air band, PSB and AM reception

Approx. 10 hours for FM reception

When listening for four hours a day at normal volume, using Sony SUM-3(NS) New Super batteries

Dimensions

Approx. 90 × 179 × 50 mm (w/h/d)
(3 1/4 × 7 1/8 × 2 inches)

including projecting parts and controls, not including the helical antenna

Weight

Approx. 600 g

(1 lb 5 oz)

including batteries, shoulder strap and the helical antenna

Accessories supplied

Helical antenna (1)

Battery holder (1)

Earphone (1)

Shoulder strap (1, see illustration **L** on page 5.)

Design and specifications subject to change without notice.

Optional accessories

AC power adaptor See the list on page 10.

Rechargeable battery pack BP-23

Car battery cord DCC-127A, DCC-120, DCC-240

Connecting cord RK-69A, RK-64A

LW/MW/SW wide range antenna AN-1

Battery case EBP-6

VHF antenna AN-3

TROUBLESHOOTING GUIDE

Should any problem occur with the set, make the following simple tests to determine whether or not servicing is required.

If the problem persists after you have made these tests, consult the nearest Sony dealer for further information.

No sound is heard.

- The VOL control is turned down completely.
- The SQL control is turned too far clockwise (towards MAX).
- The earphone is plugged in.
- Incorrect polarity of batteries. See page 3.

Memory scanning does not begin, although the MEMORY SCAN key is pressed.

- The SQL control is turned too far counterclockwise.
→ Turn the SQL control slowly clockwise. See page 15.
- The program function is activated and only one station is programmed. → Press the PROGRAM key to cancel the program function, or program two or more stations. See page 20.

Memory scanning does not stop.

- Signals are weak or the SQL control is set to MAX.
→ Turn the SQL control slowly counterclockwise (towards MIN). See page 15.

The power is not turned on even if you depress the POWER switch (ON).

- Weak batteries.
- Incorrect polarity of batteries. See page 3.

Display is dim.

- Weak batteries. → Replace all the batteries with new ones.
- The set is being used in extremely high temperatures or in a place with excessive moisture.

Very weak or interrupted sound, or unsatisfactory reception.

- Weak batteries.
- Tuning or antenna adjustment is not correct. → Tune in correctly. For antenna adjustment, see page 12.
- Weak signal. → In a vehicle or in a building, listen near a window.

A frequency cannot be input in direct tuning.

- After the DIRECT key or the counter key was pressed, the next key was not pressed within 5 seconds.

A frequency cannot be memorized.

- The memorizing procedure is incorrect. → To input a frequency, while pressing the ENTER key, press one of the counter keys.

A memorized station cannot be received with memory tuning.

- The incorrect counter key is pressed.
- The memorized station was erased because no batteries were installed for more than 3 minutes. → Memorize the station again.

Ce mode d'emploi décrit les quatre modèles suivants:

Le type 1 est capable de recevoir les bandes AIR, PSB*, AM et FM (76,0 à 108 MHz).

Le type 2 est capable de recevoir les bandes AIR, PSB, AM et FM (87,6 à 108 MHz).

Le type 3 est capable de recevoir les bandes AIR, AM et FM (76,0 à 108 MHz).

Le type 4 est capable de recevoir les bandes AIR, AM et FM (87,6 à 108 MHz).

Les différences qui existent entre les modèles sont dues aux lois en vigueur dans votre pays. Néanmoins, les performances décrites par les caractéristiques de chaque appareil sont identiques à l'exception des limites des bandes d'accord du récepteur. Ces différences sont clairement spécifiées tout au long des explications de la notice.

TABLE DES MATIERES

Caractéristiques	26
Précautions	26
Emplacement et rôle des commandes	27
Sources d'alimentation	29
Sur piles	29
Batterie rechargeable	30
Courant secteur	30
Batterie automobile	30
Boîtier à piles	30
Procédé de modification de l'intervalle d'accord en PO	31
Mise en place de l'antenne hélicoïdale	31

Réception des bandes FM/AM/AIR/PSB

Accord direct	32
Accord par exploration	34
Utilisation du réglage SQL	35
Accord manuel	36
Accord par mémoire	37
Mise en mémoire d'une station	37
Réception d'une station mémorisée	38

Réception des bandes AIR/PSB

Accord par exploration de mémoire	39
Fonction de programmation	40
Fonction de priorité	41
Fonction de retard	42
Branchement d'une antenne extérieure	42
Enregistrement d'une émission	42
Spécifications	43
Guide de dépannage	44

* PSB (Bande de service public)

La réception de la bande PSB permet l'écoute des informations diffusées par la police, les pompiers, le service de protection des forêts, les programmes météorologiques en VHF, les services de la marine, d'entretien des autoroutes, mobile sur terre et de tout autre service de radiodiffusion consacré à la sécurité publique. L'allocation générale des fréquences appliquées est indiquée sur le cadran d'accord.

NOTICE IMPORTANTE: Dans certains pays, il est illégal d'écouter la police ou toute autre retransmission gouvernementale. Ceci est à vérifier auprès des autorités locales concernées.

CARACTERISTIQUES

- Récepteur portatif AIR-7 est capable de recevoir les fréquences de radionavigation aérienne de 108 à 136 MHz ainsi que les bandes radio normales FM et AM. Avec les modèles types 1 et 2, la bande PSB qui va de 144 à 174 MHz peut également être captée.
- Le synthétiseur à calage au quartz et circuit à boucle de phase (PLL) emploie un microprocesseur facilitant et réalisant l'accord de façon très précise. La fréquence accordée est affichée sous forme numérique.
- Choix du mode d'accord: direct, par exploration, manuel ou par mémoire.
- Capacité maximum de mémorisation de 40 stations (Modèles types 1 et 2) ou 30 stations (Modèles types 3 et 4) et possibilité d'accord instantané sous la pression d'une touche.
- Réception possible et aisée des bandes des fréquences de radionavigation aérienne et PSB (Modèles types 1 et 2) avec l'exploration par mémoire, la fonction de programmation, la fonction de priorité et la fonction de retard.
- Réglage silencieux assurant l'élimination des bruits produits pendant l'accord et les intervalles entre les communications.
- La fonction de protection commandée par touche bloque les touches qui se trouvent en façade de façon à ce qu'elles ne soient pas actionnées accidentellement.
- Antenne hélicoïdale à sensibilité et sélectivité élevées se fixant au récepteur par connecteur BNC.
- Quatre sources d'alimentation possibles: piles, courant secteur, batterie rechargeable ou batterie automobile.

PRECAUTIONS

- L'appareil ne doit être alimenté qu'à partir d'une tension continue de 6 volts à l'aide de quatre piles R6 selon la désignation IEC (taille AA).
Le fonctionnement sur le secteur est assuré par l'adaptateur d'alimentation secteur recommandé pour cet appareil.
Le fonctionnement à partir d'une alimentation par batterie automobile s'effectue en utilisant le cordon de batterie de voiture recommandé pour cet appareil.
- L'appareil doit fonctionner dans les limites de la gamme de températures indiquées, 0°C à 40°C (32°F à 104°F). Une utilisation en dehors des limites de températures indiquées risque de faire apparaître des chiffres qui n'ont rien à voir avec la fréquence reçue. Si l'appareil fonctionne au-delà de la limite inférieure de la gamme de températures indiquées ceci risque d'allonger le temps d'affichage des chiffres indiqués. Ces irrégularités disparaissent naturellement dès que le récepteur est mis en fonction dans les limites normales de la gamme de températures indiquées.
- Ne pas placer l'appareil près d'une source de chaleur telle que des radiateurs ou des gaines d'aération ou directement au soleil: éviter aussi la présence excessive de la poussière et des vibrations d'origine mécanique.
- Si de menus objets ou un liquide quelconques pénètrent à l'intérieur de l'appareil, débrancher immédiatement le récepteur et le faire vérifier par un réparateur professionnel avant de le remettre en service.

- Si le coffret extérieur de l'appareil est sale, le nettoyer avec un morceau d'étoffe souple et légèrement imprégnée d'une solution détergente neutre. Ne pas se servir de produits d'entretien abrasifs ni de dissolvants chimiques car ces produits risquent d'attaquer la finition extérieure de l'appareil.
- Il peut arriver que les conditions de réception dans un véhicule ou dans un immeuble ne soient pas satisfaisantes ou que les émissions soient brouillées. Dans pareil cas, l'écoute près d'une fenêtre est recommandée.
- Quand il y a des éclairs et que l'antenne extérieure est déployée, débrancher immédiatement l'adaptateur d'alimentation secteur (quand le récepteur est relié au secteur). Ne jamais toucher l'antenne de la main quand il y a des éclairs.
- La réception des fréquences de 109,875 MHz, 166,17 MHz, 167,08 MHz et 455 kHz risque d'être difficile par la présence de signaux parasites internes à l'appareil que l'oscillateur incorporé produit.

Tout service de dépannage Sony est tout à fait qualifié pour vous aider à résoudre un problème ou à répondre à toute question concernant votre appareil quand le point qui s'y rapporte n'est pas décrit dans ce mode d'emploi.

EMPLACEMENT ET ROLE DES COMMANDES

Consulter la photo , page 3.

1 Interrupteur d'alimentation (POWER)

Le presser pour mettre le récepteur en fonction (▲ ON).
Le presser une seconde fois pour arrêter le récepteur (■ OFF).

2 Potentiomètre de volume (VOL)

Le tourner dans le sens des aiguilles d'une montre pour augmenter le niveau de sortie. Il peut être réglé en position enclenchée (▲) pour permettre au réglage SQL (réglage silencieux) d'être ajusté avec une plus grande précision.

3 Antenne hélicoïdale (fournie)

Sert à la réception des fréquences de radionavigation aérienne, de la bande PSB et de la FM.

4 Connecteur d'antenne (ANT)

Permet de raccorder l'antenne hélicoïdale fournie ou le connecteur BNC d'une antenne extérieure optionnelle pour la réception des fréquences de radionavigation aérienne, de la bande PSB et de la FM.

5 Réglage silencieux (SQL)

Assure l'élimination du bruit de fond pendant l'accord et pendant les intervalles de communication. La position normale du réglage est lorsqu'il est enclenché (▲ AUTO).

Le presser une seconde fois pour le ramener en position ■ MANUAL et procéder à un réglage manuel du niveau de réglage silencieux.

6 Prise d'écouteur (🎧)

Brancher l'écouteur à cette prise pour bénéficier d'une écoute privée des émissions. Cette prise sert également au raccordement d'un haut-parleur séparé ou pour l'enregistrement d'un programme radiophonique sur magnétophone.

1 Prise d'antenne extérieure AM (AM EXT ANTENNA)

Raccorder une antenne optionnelle extérieure pour recevoir les programmes AM.

2 Sélecteur de gammes d'ondes

Permet de sélectionner la gamme d'ondes désirée.

3 Afficheur (à cristaux liquides)

L'affichage est réalisé de la façon suivante:



4 Touches de compteur

Elles permettent de programmer la fréquence servant à l'accord direct, à mettre en mémoire une station et à la réception d'une station en mémoire.

5 Touche d'exécution (EXECUTE)

Sert à réaliser l'accord direct.

Dès que la touche DIRECT est pressée et que la fréquence désirée a été programmée à l'aide des touches de compteur, presser cette touche pour accorder la fréquence concernée.

6 Touches d'exploration (SCAN)

Utilisées pour l'accord par exploration et l'accord manuel.

Une pression permanente de la touche ⊕ (plus) ou de la ⊖ (moins) provoque un affichage croissant ou décroissant de la fréquence par pas indiqué à la page 33.

Une pression permanente de la touche entraîne un changement continu de l'affichage de fréquence.

7 Interrupteur d'éclairage (LIGHT)

Le panneau afficheur s'allume quand l'interrupteur est pressé.

8 Touche de protection des touches (KEY PROTECT)

Une pression de cette touche provoque le verrouillage de l'ensemble des touches en façade ce qui interdit toute commande de fonction.

Presser la touche une seconde fois pour libérer son action.

9 Prise d'alimentation extérieure (DC IN 6V)

Pour le fonctionnement sur l'alimentation extérieure.

10 Haut-parleur

11 Touche d'introduction (ENTER)

Sert à la mise en mémoire d'une fréquence.

Après avoir programmé la fréquence désirée et tout en immobilisant cette touche, presser les touches de compteur pour lesquelles la fréquence doit être mise en mémoire.

12 Compartiment à piles (arrière)

13 Sélecteur de pas 9 kHz/10 kHz (interne au compartiment à piles)

Permet de changer le pas d'accord en PO.

14 Touche d'accord direct (DIRECT)

Sert à réaliser l'accord direct des stations.

15 Témoin de réception à diode LED (RECEIVE)

Dès qu'un signal ou un bruit est reçu, le témoin s'allume en rouge.

TOUCHES SERVANT A LA RECEPTION DES BANDES DE RADIO-NAVIGATION AERIEENNE ET PSB (signalée en vert)

16 Touche d'exploration en mémoire (MEMORY SCAN)

Sert à réaliser l'accord par exploration de la mémoire.

17 Touche de programmation (PROGRAM)

Sert à l'initialisation de fonction de programmation. Voir page 40.

18 Touche de retard (DELAY)

Sert à l'initialisation de la fonction de retard. Voir page 42.

19 Touche de priorité (PRIORITY)

Sert à l'initialisation de la fonction de priorité. Voir page 41.

SOURCES D'ALIMENTATION

Les piles incorporées servent aussi de source d'alimentation auxiliaire du microprocesseur incorporé au récepteur. Conserver les piles en place même si le récepteur est alimenté d'une autre façon.

SUR PILES

Mise en place des piles

Mettre quatre piles R6 selon la désignation IEC (format AA) dans le récepteur en respectant la polarité et en utilisant l'illustration B de la page 3.

S'assurer que rien n'est connecté à la prise DC IN 6V lorsque l'on veut faire fonctionner le récepteur sur les piles intérieures.

Durée des piles

Environ 9 heures de réception utile de la bande de radionavigation aérienne, la bande PSB et la bande AM peuvent être envisagées en utilisant un jeu de piles neuves New Super SUM-3(NS) Sony, 10 heures de réception utile de la bande FM. Ceci présuppose une écoute de quatre heures par jour à volume normal. Lorsque le niveau de sortie s'affaiblit ou que les sons sont déformés et que le panneau d'affichage devient difficilement lisible, il est temps de remplacer le jeu des piles.

Remarque à propos du remplacement des piles

Lorsque les piles doivent être remplacées, **remplacer le jeu de piles en moins de 3 minutes**. Si le jeu des piles est remplacé en plus de 3 minutes, la totalité des données en mémoire seront effacées.

Remarque

Si l'air est particulièrement sec, les effets suivants risquent de se produire par la présence de l'électricité statique:

- Le panneau d'affichage risque de s'effacer.
- Des indications numériques anormales peuvent apparaître irrégulièrement au panneau d'affichage.
- Les indications pré-réglées à l'usine—AIR 108 MHz, PSB 144 MHz, FM 76,00 MHz (les modèles type 1 et 3), FM 87,6 MHz (les modèles type 2 et 4) ou AM 531 kHz (530 kHz au Canada) apparaissent au panneau d'affichage.
- L'accord des fréquences est irréalisable.

Si l'un ou l'autre cas se produit, retirer les piles puis les remettre à nouveau en place.

BATTERIE RECHARGEABLE

Installer la batterie rechargeable BP-23 Sony (optionnelle) dans le compartiment à piles à la place des piles. Consulter l'illustration , page 4.

La charge de la batterie rechargeable s'effectue en branchant le récepteur à une prise de sortie du secteur en passant par l'intermédiaire de l'adaptateur d'alimentation secteur mentionné ci-dessous. La durée de charge est d'environ 4,5 heures. Une durée de réception utile de 5 heures est possible sur la bande de radionavigation aérienne et la bande PSB.

COURANT SECTEUR

Brancher l'adaptateur d'alimentation secteur mentionné ci-dessous et adapté à la prise DC IN 6V au récepteur et à la prise secteur. Consulter l'illustration , page 4.

Zone d'utilisation	Adaptateur d'alimentation secteur	Tension d'entrée au transformateur intermédiaire
Canada	AC-9 (disponible au Canada)	Secteur 120 V, 60 Hz
Europe	AC-456C (disponible en Europe)	Secteur 220 V, 50 Hz (commutable sur 110 V 50/60 Hz)
Autres pays	AC-4A (disponible dans les autres pays)	Secteur commutable sur 110, 120, 220 ou 240 V, 50/60 Hz
En dehors du Japon	AC-4A (en vente au Japon)	Secteur 120 V (commutable sur 110, 220 ou 240 V), 50/60 Hz

BATTERIE AUTOMOBILE

Brancher le cordon intermédiaire de batterie DCC-127A ou DCC-120 Sony (pour batterie automobile de 12V) ou encore, le DCC-240 (pour batterie automobile de 24V) comme représenté sur l'illustration , page 4.

- Avant de faire le branchement, il est préférable de relire la notice d'instructions du cordon intermédiaire de batterie.
- Il peut se produire que la réception soit affectée par des parasites d'allumage pendant le fonctionnement d'un moteur.

BOITIER A PILES

Installer quatre piles R14 selon la désignation IEC (format C) dans le boîtier à piles EBP-6 Sony (optionnel) en respectant la polarité des piles et brancher le boîtier des piles dans la prise DC IN 6V en procédant comme représenté sur l'illustration , page 4.

Environ 20 heures de réception utile des bandes de radionavigation aérienne et AM peuvent être envisagées en utilisant un jeu de piles neuves New Super SUM-2(NS) Sony. Ceci présuppose une écoute de quatre heures par jour à volume normal.

Attention: Lors de l'emploi du boîtier à piles EBP-6, s'assurer que les piles et non la batterie rechargeable BP-23 sont installées dans le récepteur. Si l'on emploie le boîtier à piles EBP-6 avec la batterie rechargeable BP-23 incorporée au récepteur, un rechargement de EBP-6 à BP-23 se produira. Par conséquent, les piles à l'intérieur du EBP-6 perdront leur potentiel.

Remarque

Si l'adaptateur d'alimentation secteur ou le cordon de batterie automobile utilisé n'est pas de fabrication Sony, un fusible doit être installé sur le cordon et la polarité de la fiche doit être identique à celle qui est représentée ci-dessous.



PROCEDE DE MODIFICATION DE L'INTERVALLE D'ACCORD EN PO

Le pas d'accord en PO est pré-réglé à l'usine de montage sur 10kHz (Canada) ou sur 9kHz (les autres pays) en fonction de l'allocation locale des fréquences.

Si le récepteur est mis en fonction dans une zone où l'allocation des fréquences est différente et exige un pas d'accord différent, modifier la position du sélecteur 9kHz/10kHz qui se trouve dans le compartiment à piles de la façon suivante.

Face arrière du récepteur

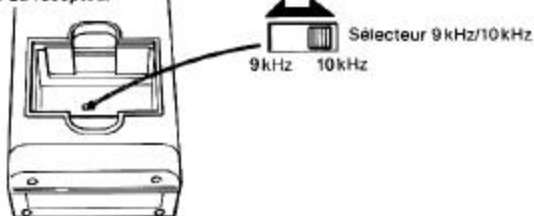

- 1 Sortir les piles.
- 2 Placer le sélecteur sur la position désirée.
- 3 Attendre au moins 10 minutes puis remettre les piles dans le compartiment et rabattre le couvercle.

Remarques

- Si les piles sont remises en place en moins de 10 minutes après avoir été retirées, le pas d'accord ne sera pas modifié quand bien même la position du sélecteur serait modifiée. Attendre plus de 10 minutes.
- Après avoir modifié le pas d'accord en PO, mettre les stations désirées en mémoire ainsi que les fonctions choisies étant donné que les données qui étaient en mémoire sont probablement effacées.

MISE EN PLACE DE L'ANTENNE HELICOÏDALE

Réception des bandes de radionavigation aérienne, PSB ou FM: Utiliser l'antenne hélicoïdale fournie.

Introduire la partie saillante du connecteur ANT du récepteur dans la fente du connecteur d'antenne et tourner l'antenne dans le sens des aiguilles d'une montre jusqu'au déclic. Consulter l'illustration , page 4.

ACCORD DIRECT

Si la fréquence de la station à recevoir est connue à l'avance, l'accord de cette station peut alors se faire directement et très aisément. Les chiffres indiqués sur l'illustration se réfèrent à l'ordre dans lequel il faut procéder.

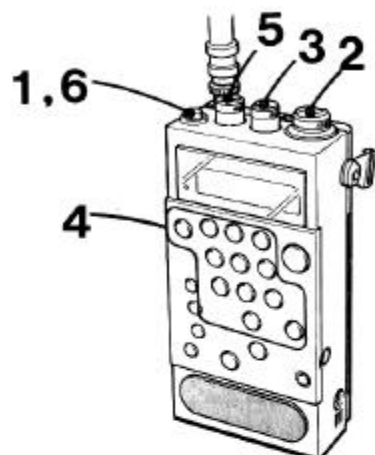

- 1 Appuyer sur l'interrupteur POWER (ON).
- 2 Régler le sélecteur de gammes d'ondes sur la position qui correspond à la bande désirée.
- 3 Placer le réglage SQL en position MIN.
- 4 Presser la touche DIRECT, introduire la fréquence de la station à recevoir à l'aide des touches de compteur, et presser la touche EXECUTE. Ceci permet d'accorder la station correctement.

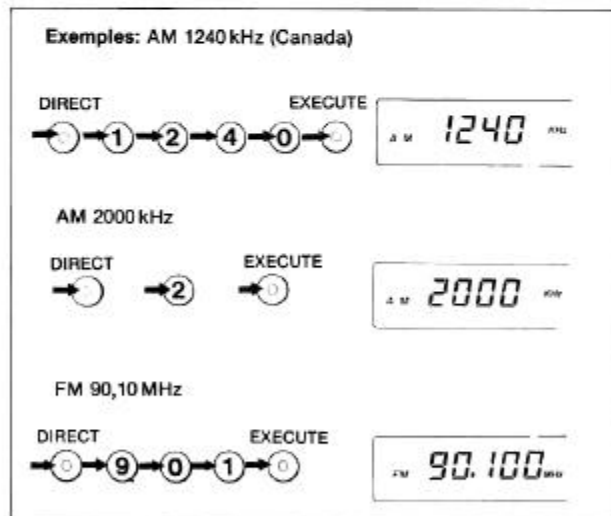

- 5 Ajuster le niveau de sortie avec le potentiomètre VOL.
- 6 Dès que l'écoute est terminée, presser encore une fois l'interrupteur POWER pour que le récepteur soit arrêté (OFF).

Réception AM: L'antenne à barre de ferrite est opérationnelle. Cette antenne étant directionnelle, il peut s'avérer indispensable de tourner le récepteur pour que la qualité de réception des émissions soit améliorée. Consulter l'illustration [H], page 4.

Remarque: Après avoir pressé la touche DIRECT ou la touche de compteur presser la touche suivante en moins de 5 secondes. Si cela n'est pas fait, la station antérieurement accordée sera à nouveau rétablie.

La fréquence captée par le récepteur est affichée en intervalles de pas de la façon suivante en fonction de la bande sélectionnée.

- AIR: 0,025 MHz
- PSB: 0,005 MHz
- FM: 0,050 MHz
- PO: 9 kHz ou 10 kHz*
- GO: 1 kHz
- OC: 1 kHz

Ceci provient du fait que les fréquences sont allouées d'après les pas. En conséquence de quoi, si une fréquence est introduite à un pas différent, la fréquence inférieure voisine sera accordée et affichée.

Par exemple, si la fréquence AM 1000 kHz est accordée suivant un pas d'accord de 9 kHz, la fréquence 999 kHz sera accordée et affichée.

* Ce pas d'accord peut être modifié à 10 kHz ou sur 9 kHz en réglant le sélecteur 9 kHz/10 kHz du compartiment des piles sur la position voulue. Voir page 31.

Quand une erreur de programmation de fréquence est commise
Presser la touche DIRECT et refaire la programmation exacte de la fréquence.

Indication **TRY AGAIN!**

Quand une fréquence extérieure aux limites de la bande de fréquences (AIR: 108 à 136 MHz, PSB: 144 à 174 MHz, FM: 87,6 à 108,0 MHz modèles type 2 et 4, FM 76,0 à 108,0 MHz dans le cas des modèles type 1 et 3 AM: 150 à 2194 kHz), l'indication **TRY AGAIN!** apparaît et clignote au panneau d'affichage. Dès qu'une fréquence acceptable est programmée, l'indication **TRY AGAIN!** disparaît. Si l'indication **TRY AGAIN!** clignotante est laissée ainsi, elle disparaît automatiquement à peu près 5 minutes plus tard et la fréquence de la station accordée réapparaît.

Remarques à propos de l'antenne

- Si la qualité de réception est médiocre lorsque l'antenne héli-coïdale est employée ou avec l'antenne incorporée à noyau de ferrite, brancher une antenne extérieure. Pour ce faire, consulter les instructions de la page 42.
- Il peut arriver que les conditions de réception dans un véhicule ou dans un immeuble ne soient pas satisfaisantes ou que les émissions soient brouillées. Dans pareil cas, l'écoute près d'une fenêtre est recommandée.

ACCORD PAR EXPLORATION

Utiliser le mode d'accord par exploration pour explorer automatiquement la gamme de fréquence de la bande sélectionnée. L'exploration s'arrête automatiquement à la rencontre de chacune des stations. Les chiffres indiqués sur l'illustration se réfèrent à l'ordre dans lequel il faut procéder.

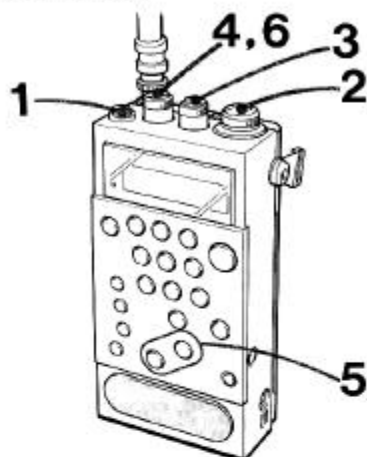

- 1 Appuyer sur l'interrupteur POWER (■ ON).
- 2 Placer le sélecteur de gammes d'ondes sur la position désirée.
- 3 Appuyer sur la touche de réglage SQL (■ AUTO).
- 4 Tourner légèrement le potentiomètre VOL dans le sens des aiguilles d'une montre.
- 5 Appuyer sur la touche SCAN ⊕ ou ⊖ pendant plus de 0,5 seconde et relâcher la touche. Les indications du panneau d'affichage de fréquence changent en permanence et s'arrêtent automatiquement à l'encontre d'une station.

Une pression de la touche ⊕ provoque un affichage croissant des fréquences.

Une pression de la touche ⊖ provoque un affichage décroissant des fréquences.

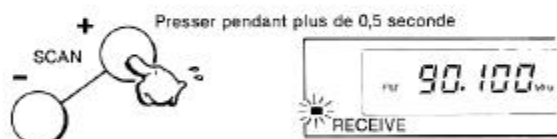

Répéter l'opération 5 jusqu'à ce que la station désirée soit reçue.

- 6 Ajuster le niveau de sortie avec le potentiomètre VOL.

- Si les stations AM sont reçues, orienter éventuellement le récepteur dans le plan horizontal pour que la qualité du programme reçu soit optimale.
- L'exploration de la bande est interrompue en pressant brièvement la touche ⊕ ou la touche ⊖.

En fin d'écoute de programme, placer l'interrupteur POWER en position ■ OFF.

S'il est impossible d'accorder les stations en mode d'accord par exploration de la bande et que le réglage SQL se trouve en position ■ AUTO, presser le réglage SQL (■ MANUAL) et ajuster ce réglage. (Se reporter au paragraphe intitulé "Utilisation du réglage SQL" page 35.)

Si l'exploration s'arrête juste et un peu avant la fréquence de la station recherchée, accorder plus précisément cette fréquence en effectuant un réglage d'accord manuel. (Voir page 36.)

Remarque à propos de l'exploration de la bande

L'exploration de la bande est réalisée dans les limites de la gamme d'ondes sélectionnée et suivant les pas d'exploration décrits en page 33. Lorsque la limite supérieure de la bande de fréquences est atteinte, l'exploration du cadran d'accord reprend dans le sens inverse et jusqu'à la limite inférieure de la bande de fréquences puis l'exploration reprend dans l'autre sens.

UTILISATION DU REGLAGE SQL

En temps normal, le réglage SQL doit être placé en position enclenchée (■ AUTO).

Le signal et le bruit inférieurs au réglage réalisé à l'usine sont éliminés.



Presser une seconde fois sur le réglage pour le débrayer (■ MANUAL) et ajuster librement le niveau de réglage silencieux.

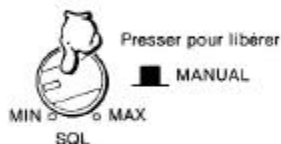

Tourner le réglage dans le sens inverse des aiguilles d'une montre (vers la position MIN) pour être à même de recevoir les signaux faibles.



Lorsque les stations ne peuvent pas être accordées avec le réglage SQL sur ■ AUTO pendant l'accord par exploration et pendant l'accord par exploration de mémoire, ajuster le réglage SQL de la façon suivante.

● **Si l'exploration n'a pas lieu**, le placer en position ■ MANUAL et le tourner lentement dans le sens des aiguilles d'une montre (vers la position MAX). Lorsque le niveau qui permet au témoin RECEIVE de disparaître est obtenu, l'exploration commence. Prendre soin de ne pas tourner excessivement le réglage dans le sens des aiguilles d'une montre sinon les signaux faibles ne pourraient pas être captés.

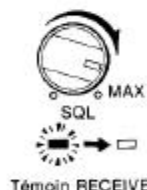

● **Si l'exploration ne s'arrête pas**, placer le réglage SQL sur ■ MANUAL et tourner lentement le réglage dans le sens inverse des aiguilles d'une montre (vers la position MIN). Lorsque le témoin RECEIVE s'allume, tourner à nouveau le réglage dans le sens des aiguilles d'une montre pour qu'il s'éteigne.

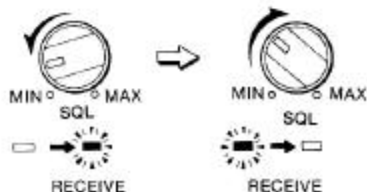

ACCORD MANUEL

Utiliser le mode d'accord quand la fréquence de station à recevoir n'est pas connue à l'avance ou pour accorder plus précisément la station désirée après avoir commandé le mode d'accord par exploration de la bande. Les chiffres indiqués sur l'illustration se réfèrent à l'ordre dans lequel il faut procéder.

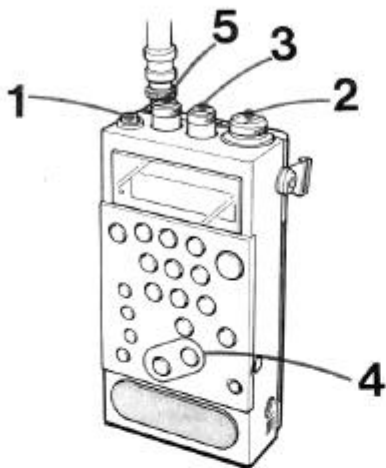

- 1 Appuyer sur l'interrupteur POWER (■ ON).
- 2 Placer le sélecteur de gammes d'ondes sur la position désirée.
- 3 Régler le réglage SQL sur MIN.
- 4 1) Appuyer et immobiliser la touche SCAN ⊕ ou ⊖ jusqu'à l'encontre de la station désirée.

Recherche des stations à fréquence supérieure



Recherche des stations à fréquence inférieure

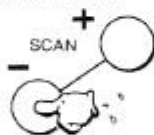

- 2) Appuyer momentanément sur la touche SCAN pour accorder la station avec précision. A chaque fois que la touche est pressée, l'indication de fréquence augmente ou diminue suivant les pas d'accord indiqués à la page 33.

- 5 Ajuster le niveau de sortie avec le potentiomètre VOL.

En fin d'écoute de programme, placer l'interrupteur POWER en position ■ OFF.

ACCORD PAR MEMOIRE

Dès que les fréquences des stations accordées sont mises en mémoire, il suffit de presser la touche correspondante pour recevoir la station désirée.

Une station FM, une station AM, une station AIR et une station PSB peuvent être mises en mémoire à la même touche, ce qui porte le total des stations à mettre en mémoire par toutes les touches du compteur à 40 stations (dans le cas des modèles type 1 et 2) ou à 30 stations (modèles type 3 et 4).

MISE EN MEMOIRE D'UNE STATION

Les chiffres indiqués sur l'illustration se réfèrent à l'ordre dans lequel il faut procéder.

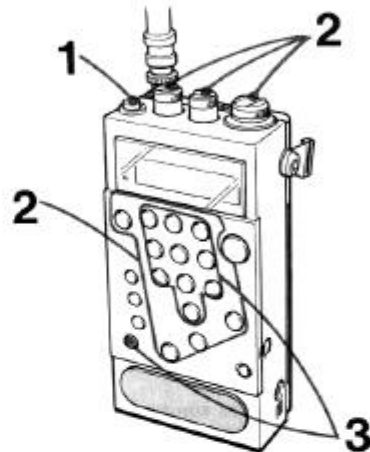

- 1 Appuyer sur l'interrupteur POWER (■ ON).
- 2 Accorder la station recherchée suivant le mode d'accord direct (page 32), le mode d'accord par exploration (page 34) ou le mode d'accord par réglage manuel (page 36).
- 3 Tout en appuyant sur la touche ENTER, presser une des touches du compteur; un signal sonore se déclenche et le point correspondant apparaît.



Remarques

● Les fréquences en mémoire qui sont affectées aux touches de compteur et ont été pré-réglées à l'usine sont les suivantes:

- AIR: 108 MHz
- PBS: 144 MHz
- FM: 76 MHz (les modèles type 1 et 3)
87,6 MHz (les modèles type 2 et 4)
- AM: 531 kHz

● Si une autre station de la même bande est mise en mémoire à l'aide d'une touche à laquelle une station est déjà affectée, donc en mémoire, cette station sera remplacée par la nouvelle.

Il est impossible d'annuler une station de la mémoire sans la remplacer par une nouvelle.

Contrôle des données en mémoire

Dès que la mise en mémoire des stations est terminée, presser chaque touche du compteur, et contrôler si les stations désirées sont correctement mémorisées. Le rappel instantané de toute station est possible en pressant la touche correspondante.

RECEPTION D'UNE STATION MEMORISEE

Mettre le récepteur en marche, sélectionner la gamme d'ondes et presser la touche appropriée. La station en mémoire sera automatiquement reçue.

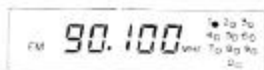
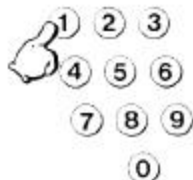

Remarque: Si les piles d'alimentation ne sont pas mises en place dans le récepteur pendant plus de 3 minutes, l'ensemble des stations en mémoire est annulé.

Réception des bandes AIR/PSB

Vous êtes loisible d'écouter les communications de radionavigation aérienne qui ont lieu entre les avions et la tour de contrôle des aéroports du type demande d'instructions du pilote, rapport de sa position et mention de ses plans de vol.

Uniquement pour les modèles type 1 et 2, la réception de la bande PSB permet l'écoute des informations diffusées par la police, les pompiers, le service de protection des forêts, les programmes météorologiques en VHF, les services de la marine, d'entretien des autoroutes, les informations routières et de tout autre service de radiodiffusion consacré à la sécurité publique ainsi que les communications de radionavigation aérienne.

Accord direct, accord par exploration, accord manuel et accord par mémoire

Les réglages d'accord sont identiques à ceux mentionnés dans le paragraphe intitulé **Réception des bandes FM ou AM**. Voir pages 32 à 38.

● Au besoin, placer le réglage SQL en position **MANUAL** et effectuer le réglage. (Voir page 35).

ACCORD PAR EXPLORATION DE MEMOIRE

Les fréquences des stations accordées et mises en mémoire à l'aide du clavier de touches du compteur sont explorées dans l'ordre indiqué sous la pression d'une touche, l'exploration s'arrête automatiquement à l'encontre d'un signal.

Mémoriser les fréquences à toutes les touches du compteur. (Se reporter au paragraphe intitulé "Mise en mémoire d'une station", page 37).

Procéder dans l'ordre indiqué par les chiffres des illustrations ci-dessous.

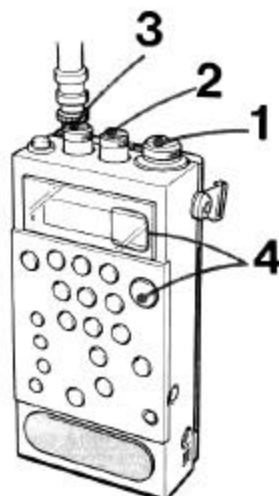

- 1 Placer le sélecteur de gammes d'ondes en position AIR ou PSB.
- 2 Appuyer sur la touche de réglage SQL (**AUTO**).

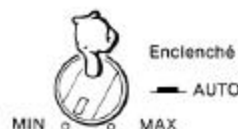

- 3 Ajuster le niveau de sortie avec le potentiomètre VOL.
- 4 Appuyer et immobiliser la touche MEMORY SCAN pendant plus de 0,5 seconde puis la relâcher et procéder à la mise en mémoire séquentielle des stations: 1 → 2 → 3 → ... → 9 → 1 → ... → *.

MEMORY SCAN

Dès qu'un signal est détecté, l'exploration s'arrête. Si le signal est coupé, l'exploration reprend à nouveau.

L'exploration de la bande est interrompue en pressant encore une fois la touche MEMORY SCAN.

Quand l'exploration en mémoire s'est automatiquement interrompue, elle reprend à nouveau en immobilisant la touche MEMORY SCAN pendant plus de 0,5 seconde et en la relâchant.

Chaque pression momentanée de la touche MEMORY SCAN provoque l'accord de chaque station en mémoire.

Utiliser la fonction de programmation pour changer l'ordre dans lequel l'exploration de la mémoire doit avoir lieu. (Voir en page 40.)

S'il est impossible d'accorder les stations par procédé d'accord par exploration avec la commande SQL placée en position **AUTO,** enclencher encore une fois la commande SQL sur **MANUAL** et ajuster. (Se reporter à la page 35).

FUNCTION DE PROGRAMMATION

La fonction de programmation sert à modifier l'ordre dans lequel l'exploration de la mémoire doit avoir lieu ou pour que l'exploration n'ait lieu que pour certaines touches préprogrammées.

Mise en application de la fonction de programmation

Mettre préalablement les fréquences en mémoire à l'aide de toutes les touches du compteur.

Procéder dans l'ordre indiqué par les chiffres des illustrations ci-dessous.

- 1 Tout en immobilisant la touche PROGRAM, utiliser le clavier de touches du compteur pour programmer l'ordre dans lequel les opérations doivent se dérouler.

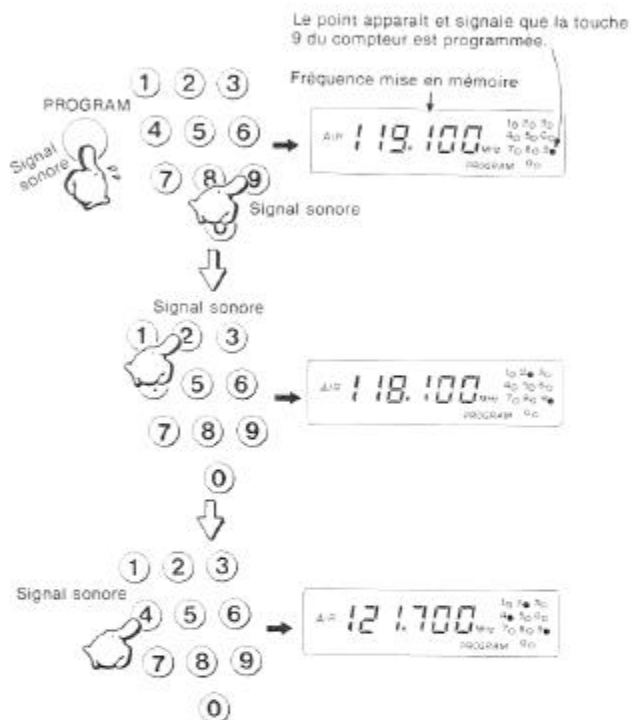

- La dernière station accordée est reçue pendant la programmation.
- Une programmation maximum des touches de compteur dans l'ordre désiré et jusqu'à 10 points d'exploration, y compris la programmation de la même touche de compteur plus d'une fois.

- 2 Presser la touche MEMORY SCAN pour que l'exploration en mémoire commence.

Exploration des stations 3, 2 et 4

MEMORY SCAN



Exemple de programmation

Accord d'une station à laquelle la priorité est accordée en mémoire avec la touche

PROGRAM

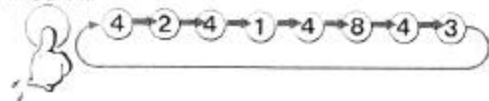

- L'ordre dans lequel l'exploration programmée doit avoir lieu est réglé à l'usine de la façon suivante:



- Etant donné que le nombre programmable maximum pour une bande est de 10 touches, la pression d'une onzième touche ne permet pas la programmation de cette station.
- La fonction de programmation peut être appliquée ou libérée pendant la réception d'une autre station.

La fonction de programmation est annulée de la façon suivante: Presser une seconde fois la touche PROGRAM. L'indication PROGRAM disparaît du panneau d'affichage. L'ordre dans lequel l'exploration en mémoire doit avoir lieu est inverse dans le cas présent: 1 → 2 → 3 → ... → 0 → 1 → ...

Réception des bandes AIR/PSB

FUNCTION DE PRIORITE

Quand l'écoute d'une station particulière est désirée, indiquer cette station comme étant prioritaire. Le récepteur accorde automatiquement la station toutes les 3 secondes pour contrôler la présence d'un signal sur cette longueur d'ondes et ce, pendant l'écoute d'une autre station.

Comment spécifier la priorité d'une station

Mettre préalablement les fréquences en mémoire à l'aide des touches de compteur. Tout en immobilisant la touche PRIORITY, presser la touche parmi les 10 touches préprogrammées qui correspond à la station désirée.

Si plus de 2 touches de compteur sont pressées en même temps, la dernière touche pressée commande la fonction de priorité.

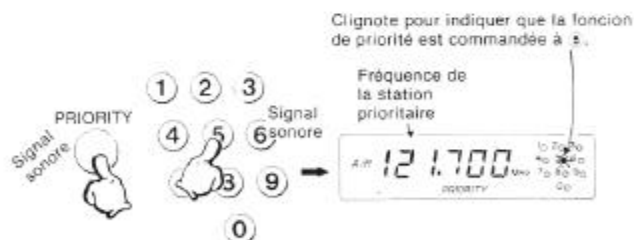

- L'indication PRIORITY apparaît au panneau d'affichage. Un signal sonore retentit et l'indicateur à point correspondant clignote.
- Quand une station prioritaire est accordée toutes les 3 secondes, la station actuellement reçue est coupée pendant une fraction de seconde.

Annulation de la station prioritaire

Presser la touche PRIORITY une seconde fois. L'indication PRIORITY et le point indicateur du panneau d'affichage disparaissent.

- La fonction de priorité peut être appliquée ou annulée pendant l'écoute d'une autre station.

FONCTION DE RETARD

L'application de la fonction de retard permet de maintenir accordé la station reçue pendant le mode d'exploration en mémoire si une coupure du signal se produit pendant à peu près 2 secondes, intervalles qui correspondent aux durées entre communications. La fonction de retard est précommandée à chaque touche du clavier du compteur en usine.

Annulation de la fonction de retard

Tout en immobilisant la touche DELAY, presser les touches préprogrammées qui nécessitent l'annulation de la fonction de retard.

Réglage initial

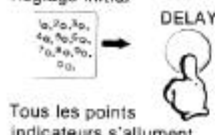

Tous les points indicateurs s'allument

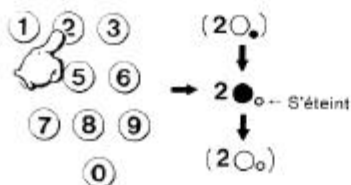

Le point indicateur correspondant du panneau d'affichage disparaît.

Renouvellement de la mise en application de la fonction de retard

Tout en immobilisant la touche DELAY, presser la touche préprogrammée du compteur qui nécessite l'application de la fonction de retard. Le point indicateur correspondant du panneau d'affichage apparaît.

- La fonction de retard peut être appliquée ou annulée pendant l'écoute d'une autre station.
- L'application simultanée des fonctions de priorité et de retard permettent de recevoir une station désirée sans interruption.

BRANCHEMENT D'UNE ANTENNE EXTERIEURE

Consulter l'illustration [I], page 5.

Dans les immeubles dont l'infrastructure est métallique, dans les régions montagneuses ou en cas de fort éloignement de l'émetteur, les conditions de réception risquent d'être peu satisfaisantes avec l'antenne hélicoïdale ou l'antenne incorporée à noyau de ferrite. Si le cas se produit, brancher une antenne extérieure vendue dans le commerce au connecteur ANT ou à la prise coaxiale AM EXT ANTENNA.

Débranchement de l'antenne hélicoïdale: Tourner l'antenne hélicoïdale dans le sens inverse des aiguilles d'une montre tout en appuyant sur le connecteur de l'antenne.

Ensuite, il suffit de tirer l'antenne vers l'extérieur.

Consulter l'illustration [J], page 5.

Remarque:

- L'emploi d'un parafoudre approprié est recommandé si l'antenne dépasse à l'extérieur.
- Placer l'antenne extérieure le plus loin possible de la circulation.

Lire la notice d'instructions de l'antenne pour avoir tous les renseignements nécessaires à son sujet.

ENREGISTREMENT D'UNE EMISSION

Consulter l'illustration [K], page 5.

- 1 Accorder la station désirée et ajuster le niveau de sortie pour que l'écoute soit agréable.

- 2 Relier la prise coaxiale ② du récepteur à la prise d'entrée microphone de l'enregistreur en utilisant le cordon de raccordement optionnel RK-64A.

- 3 Régler l'enregistreur en mode d'enregistrement.

Le programme enregistré ne peut pas être contrôlé par le haut-parleur du récepteur.

SPECIFICATIONS

Type de circuit d'accord

AIR/PSB/AM: Superhétérodyne à double conversion
FM: Superhétérodyne

Gamme		Gamme de fréquences	Pas d'accord
PSB (modèles type 1 et 2)		144 à 174 MHz	5 kHz
AIR		108 à 136 MHz	25 kHz
FM (modèles type 1 et 3)		76 à 108 MHz	50 kHz
FM (modèles type 2 et 4)		87,6 à 108 MHz	50 kHz
AM	OC	1603 à 2194 kHz (1601 à 2194 kHz)*	1 kHz
	PO	531 à 1602 kHz (530 à 1600 kHz)*	9 kHz (10 kHz)
	GO	150 à 530 kHz (150 à 529 kHz)*	1 kHz

* Gamme de fréquences au pas d'accord en PO (sélecteur 9 kHz/10 kHz) sur 10 kHz.

Antennes

AIR/PSB/FM: Antenne hélicoïdale
PO/GO/OC: Antenne incorporée à noyau de ferrite
Prise d'antenne extérieure

AIR/PSB/FM: connecteur BNC
AM (PO/GO/OC): prise mini-format

Haut-parleur

Environ 7 x 3,5 cm

Puissance délivrée

400 mW (avec une distorsion harmonique de 10%)

Sortie

Prise d'écouteur (prise mini-format)

Alimentation

6 V de courant continu

Quatre piles R6 selon la désignation IEC (format AA) (pour alimentation auxiliaire récepteur/microprocesseur)

Batterie rechargeable BP-23 (optionnelle)

La prise DC IN 6 V accepte:

L'adaptateur d'alimentation secteur décrit à la page

30 est destiné à assurer l'alimentation secteur

Le cordon de batterie automobile DCC-127A ou

DCC-120 (optionnel) pour batterie automobile de

12 V

Le cordon de batterie automobile DCC-240 (optionnel) pour batterie automobile de 24 V

Le compartiment de piles EBP-6 (optionnel) à

l'usage de piles R14 selon la désignation (format C)

Durée des piles

Environ 9 heures en réception de bande de radionavigation aérienne, PSB et AM

Environ 10 heures en réception de bande FM

Quand l'écoute a lieu pendant quatre heures par jour à volume normal et qu'un jeu de piles SUM-3(NS) New Super Sony est utilisé

Dimensions hors tout

Environ 90 x 179 x 50 mm (l/h/p)
(3 1/4 x 7 1/8 x 2 pouces)

Poids

à l'exclusion de l'antenne hélicoïdale
Environ 600 gr. (1 liv. 5 on.)

piles comprises, bandoulière et antenne hélicoïdale

Accessoires fournis

Antenne hélicoïdale (1)
Boîtier de piles (1)
Écouteur (1)
Bandoulière (1), consulter l'illustration [L], page 5.

Sous réserve de modification de la présentation et des caractéristiques sans préavis.

Accessoires en option

Adaptateur d'alimentation secteur

Voir la liste de la page 30

Cordon de batterie automobile

DCC-127A, DCC-120, DCC-240

Cordon de raccordement

RK-69A, RK-64A

Antenne grande portée PO/GO/OC AN-1

Compartiment de piles EBP-6

Antenne VHF AN-3

GUIDE DE DEPANNAGE

En cas de panne ou de difficulté, effectuer les essais suivants pour savoir si l'appareil doit être réparé. Si la panne persiste après avoir effectué les essais indiqués, demander conseil au revendeur Sony le plus près de votre domicile pour avoir des éclaircissements.

Aucun son n'est produit.

- Le potentiomètre VOL est réglé en position minimum.
- Le réglage SQL est trop tourné dans le sens des aiguilles d'une montre (vers la position MAX).
- L'écouteur est branché au récepteur.
- La polarité des piles dans leur boîtier est incorrecte. Voir page 3.

L'exploration en mémoire ne commence pas bien que la touche MEMORY SCAN soit pressée.

- Le réglage SQL est trop tourné dans le sens inverse des aiguilles d'une montre. → Tourner progressivement le réglage SQL dans le sens des aiguilles d'une montre. Voir page 35.
- La fonction de programmation est commandée et une seule station a été programmée. → Presser la touche PROGRAM pour annuler la fonction de programmation ou programmer plus de 2 stations. Voir page 40.

L'exploration en mémoire ne s'arrête pas.

- Les signaux reçus sont trop faibles ou le réglage SQL est tourné en position MAX. → Tourner progressivement le réglage SQL dans le sens inverse des aiguilles d'une montre. Voir page 35.

L'alimentation n'est pas appliquée bien que l'interrupteur POWER soit réglé sur marche (= ON).

- Les piles d'alimentation sont épuisées.
- La polarité des piles dans leur boîtier est incorrecte. Voir page 3.

Le panneau d'affichage indique faiblement.

- Les piles d'alimentation sont épuisées. → Remplacer le jeu de piles par des neuves.
- Le récepteur se trouve dans un milieu où la température ou l'humidité ambiante est particulièrement élevée.

Le son délivré est très faible ou entrecoupé ou les conditions de réception ne sont pas satisfaisantes.

- Les piles d'alimentation sont épuisées.
- Le réglage d'accord ou de l'antenne ne convient pas. → Accorder correctement. Les réglages d'antenne sont décrits à la page 32.
- Les signaux reçus sont faibles. → En présence d'immeubles dans un véhicule: écouter près d'une fenêtre.

Impossibilité d'introduction d'une fréquence en mode d'accord direct.

- La touche suivante n'a pas été pressée en moins de 5 secondes après avoir pressé la touche DIRECT ou l'une des touches du compteur.

Impossibilité de mettre en mémoire la fréquence préaccordée.

- Le procédé de mise en mémoire est incorrect. → L'introduction d'une fréquence s'effectue en pressant l'une des touches du compteur tout en immobilisant la touche ENTER.

Impossibilité de recevoir les stations en mémoire en mode d'accord par mémoire.

- Choix incorrect de la touche à laquelle la station est en mémoire.
- La station en mémoire a été effacée parce que les piles n'ont pas été remises en place en moins de 3 minutes. → Refaire la mise en mémoire des stations.

Este manual de instrucciones cubre los siguientes cuatro modelos: El modelo tipo 1 puede recibir la banda de control del tráfico aéreo, la PSB*, y las de radioemisión de AM y FM (76,0–108,0 MHz). El modelo tipo 2 puede recibir la banda de control del tráfico aéreo, la PSB, y las de radioemisión de AM y FM (87,6–108,0 MHz). El modelo tipo 3 puede recibir la banda de control del tráfico aéreo y las de radioemisión de AM y FM (76,0–108,0 MHz). El modelo tipo 4 puede recibir la banda de control del tráfico aéreo y las de radioemisión de AM y FM (87,6–108,0 MHz). Las diferencias entre los modelos se deben a las regulaciones de su país. Su operación y características serán las mismas excepto la gama de sintonía. Las diferencias se describirán claramente en el texto.

* PSB (banda de servicio público)

A través de PSB, puede escuchar los servicios radiofónicos de seguridad pública, por ejemplo, policía, bomberos, conservación forestal, meteorología VHF, marítimo, mantenimiento de autopistas, móvil terrestre, etc. La asignación general de frecuencias se muestra en la escala del cuadrante. ADVERTENCIA: En algunos lugares, es ilegal escuchar la policía y otras transmisiones gubernamentales. Consulte a las autoridades de su localidad.

ÍNDICE

Particularidades	45
Precauciones	46
Situación y función de los controles	47
Fuentes de alimentación	49
Pilas	49
Paquete batería	49
Tensión de la red	49
Batería de automóvil	49
Caja de pilas	50
Cómo cambiar el intervalo de sintonía en MW	50
Instalación de la antena helicoidal	50

Recepción de FM/AM/AIR/PSB

Sintonía directa	51
Sintonía por exploración	53
Cómo utilizar el control SQL	54
Sintonía manual	55
Sintonía memorizada	56
Cómo memorizar una emisora	56
Cómo recibir una emisora memorizada	57

Recepción de AIR/PSB

Sintonía por exploración de la memoria	58
Función de programación	59
Función de prioridad	60
Función de retardo	61

Conexión de una antena exterior	61
Grabación de radioemisiones	61
Especificaciones	62
Guía para la solución de problemas	63

PARTICULARIDADES

- El receptor portátil AIR-7 recibe las frecuencias de 108 a 136 MHz destinadas al control del tráfico aéreo, así como las radioemisiones estándar de FM y AM. Los modelos tipo 1 y 2 pueden recibir también la banda de PSB de 144–174 MHz.

SITUACIÓN Y FUNCIÓN DE LOS CONTROLES

- Sistema sintetizador de PLL (bucle de enganche de fase) controlado por cuarzo que utiliza un microprocesador para permitir sintonizar con la mayor precisión.

Las frecuencias sintonizadas se visualizarán digitalmente.

- Elección entre sintonía directa, por exploración, manual, o de la memoria.

- Este aparato puede memorizar hasta 40 (los modelos tipo 1 y 2) o 30 (los modelos tipo 3 y 4) emisoras, que podrán sintonizarse pulsando un botón.

- La banda de control del tráfico aéreo y la PSB podrán recibirse más fácilmente con las funciones de exploración de la memoria, programación, prioridad, y retardo.

- Control de silenciamiento (SQL) que suprime el ruido durante la sintonía y los intervalos entre las comunicaciones.

- La función de protección funcionará al pulsar un botón para bloquear los botones de la parte frontal a fin de evitar una operación accidental.

- Antena helicoidal dispone de conector BNC para la instalación en el receptor, que proporciona gran sensibilidad y selectividad.

- Cuatro diferentes fuentes de alimentación: pilas, tensión de la red, paquete batería o batería de automóvil.

PRECAUCIONES

- Haga funcionar el receptor sólo con 6V de corriente continua, con cuatro pilas R6 según designación IEC (tamaño AA).

Para el funcionamiento con la corriente alterna, utilice el adaptador de CA recomendado para este aparato.

Para el funcionamiento con la batería de automóvil, utilice el cable de batería de automóvil recomendado.

- Utilice el aparato dentro de la gama de temperaturas de 0°C a 40°C. Si lo utiliza fuera de esta gama, los dígitos aparecerán en el visualizador que no pueden corresponder a la frecuencia recibida. Si lo utiliza a temperaturas inferiores a esta gama, los dígitos pueden cambiar muy lentamente. Estas irregularidades desaparecerán, sin dejar rastro de avería, cuando utilice el aparato dentro de la gama de temperaturas recomendada.

- No deje el aparato cerca de fuentes de calor tales como radiadores, conductos de ventilación, o a la luz solar, polvo excesivo, humedad, lluvia, vibración mecánica o choques.

- Si algún objeto sólido o líquido cayese dentro del aparato, extraiga las pilas y haga que sea revisado por personal especializado antes de utilizarlo nuevamente.

- Si se ensuciara el exterior del aparato, límpielo con un paño suave humedecido en una solución de detergente blando. No utilice disolventes tales como alcohol, bencina, etc., ya que pueden estropear el acabado del aparato.

- En el interior de vehículos o edificios, la recepción puede ser crítica o más ruidosa. Trate de escuchar cerca de ventanas.

- Cuando ocurra una tormenta eléctrica mientras utiliza una antena exterior, desconecte inmediatamente el adaptador de corriente alterna (si está conectado) de la toma de la red. Nunca toque el cable de la antena durante la tormenta.

- La recepción de 109,875 MHz, 166,17 MHz, 167,08 MHz y 455 kHz puede verse dificultada debido a las señales espurias internas generadas por los osciladores incorporados.

Si tuviera alguna pregunta o problema que este manual no contestase, consulte al proveedor Sony más cercano.

Consulte la foto **A** de la página 3.

1 Interruptor de alimentación (POWER)

Presiónelo (▲ ON) para conectar la alimentación del receptor. Para desconectarla, vuélvalo a presionar (■ OFF).

2 Control de volumen (VOL)

Para aumentar el volumen, gírelo hacia la derecha. Este control puede presionarse (▲) para girar más fácilmente el control SQL.

3 Antena helicoidal (suministrada)

Para la recepción de la banda de control del tráfico aéreo, PSB y FM.

4 Conector de antena (ANT)

Para conectar la antena helicoidal suministrada, o el conector BNC de una antena exterior opcional, para la recepción de la banda de control del tráfico aéreo, PSB y FM.

5 Control de silenciamiento (SQL)

Para cortar el ruido de fondo durante la sintonía y los intervalos entre las comunicaciones. Normalmente, déjelo presionado (▲ AUTO). Para silenciar manualmente el nivel, desengánchelo (■ MANUAL).

6 Toma de auricular (☎)

Para conectar el auricular suministrado y escuchar privadamente. Esta toma puede utilizarse también para conectar un altavoz exterior o para grabar radioemisiones con un magnetófono.

7 Toma de antena exterior (AM EXT ANTENNA)

Para conectar una antena exterior opcional para la recepción de AM.

8 Selector de banda

Para seleccionar la banda deseada.

9 Visualizador (en cristal líquido)

Visualizará lo siguiente:



10 Botones numéricos

Para introducir las frecuencias en el modo de sintonía directa, para memorizar una emisora y para recibir una emisora memorizada.

11 Botón de ejecución (EXECUTE)

Para sintonía directa. Púselo para sintonizar la frecuencia introducida con los botones numéricos, tras haber pulsado el botón DIRECT.

12 Botones de exploración (SCAN)

Para sintonía por exploración o manual. Cuando pulse el botón ⊕ (más) o ⊖ (menos), la frecuencia aumentará o disminuirá de acuerdo con los intervalos mostrados en la página 52. Si lo mantiene presionado, la frecuencia cambiará continuamente.

Ⓛ Interruptor de iluminación (LIGHT)

Al presionarlo, el visualizador se iluminará.

Ⓜ Botón de protección de botones (KEY PROTECT)

Cuando lo presione una vez, los botones de la parte frontal se bloquearán y no funcionarán.

Para desbloquear este botón, púselo de nuevo.

Ⓝ Toma de entrada de alimentación exterior (DC IN 6 V)

Para alimentar el receptor con una fuente de alimentación exterior.

Ⓞ Altavoz

Ⓟ Botón de introducción (ENTER)

Para la memorización de una frecuencia.

Manténgalo presionado, después de introducir la frecuencia deseada, y pulse el botón numérico en el que desee memorizar la frecuencia.

Ⓠ Compartimiento de las pilas (parte posterior)

Ⓡ Selector de 9 kHz/10 kHz (dentro del compartimiento de las pilas)

Para cambiar el intervalo de sintonía en MW.

Ⓢ Botón de sintonía directa (DIRECT)

Para la sintonía directa.

Ⓣ Indicador (LED) de recepción (RECEIVE)

Se iluminará en rojo para indicar la recepción de una señal o de ruido.

BOTONES PARA LA RECEPCIÓN DE LA BANDA DE CONTROL DEL TRÁFICO AÉREO Y DE LA PSB

(con indicaciones en verde)

Ⓤ Botón de exploración de la memoria (MEMORY SCAN)

Para la sintonía por exploración de la memoria.

Ⓡ Botón de programación (PROGRAM)

Para iniciar la función de programación. Consulte la página 59.

Ⓢ Botón de retardo (DELAY)

Para iniciar la función de retardo. Consulte la página 61.

Ⓣ Botón de prioridad (PRIORITY)

Para iniciar la función de prioridad. Consulte la página 60.

FUENTES DE ALIMENTACIÓN

Las pilas internas se utilizan también para alimentar el microprocesador incorporado. Deje estas pilas instaladas aunque utilice otras fuentes de alimentación.

PILAS

Instalación

Introduzca cuatro pilas R6 según designación IEC (tamaño AA) teniendo en cuenta su polaridad, como muestra la ilustración [E] de la página 3.

Asegúrese de que no esté conectada nada a la toma DC IN 6 V cuando desee operar el aparato con las pilas internas.

Duración de las pilas

Las pilas SUM-3(NS) New Super Sony durarán aproximadamente 9 horas de recepción de la banda de control del tráfico aéreo, PSB y AM y unas 10 cuando se trate de FM. Esto supone la escucha de cuatro horas diarias al volumen normal. Cuando el sonido se debilite o se oiga distorsionado, y la visualización sea poco intensa, reemplace todas las pilas por otras nuevas.

Nota sobre el reemplazo de las pilas

Cuando cambie las pilas, hágalo en menos de 3 minutos. Si no lo hace así, el contenido de la memoria se borrará completamente.

Nota

Cuando la atmósfera esté especialmente seca, la electrostática puede causar lo siguiente:

- Puede desaparecer la visualización.
- Pueden aparecer los dígitos fortuitos en el visualizador.
- Pueden aparecer las indicaciones preajustadas en fábrica—AIR 108 MHz, PSB 144 MHz, FM 76,00 MHz (los modelos tipo 1 y 3), FM 87,60 MHz (los modelos tipo 2 y 4) o AM 531 kHz (530 kHz en Canadá).
- Imposibilidad de sintonía de frecuencias.

Cuando ocurra cualquiera de estas cosas, extraiga y vuelva a instalar las pilas.

PAQUETE BATERÍA

Instale el paquete batería Sony BP-23 (opcional) en el compartimiento de pilas en lugar de las pilas.

Vea la ilustración [C] de la página 4.

Para cargar el paquete batería, conecte el receptor a una toma de la red utilizando el adaptador de corriente alterna listado a continuación.

El tiempo de carga será aproximadamente 4,5 horas. Aproximadamente 5 horas de recepción de la banda de control del tráfico aéreo y PSB será posible.

TENSIÓN DE LA RED

Conecte el adaptador de corriente alterna opcional recomendada a continuación a la toma DC IN 6 V, y después a una toma de la red. Vea la ilustración [D] de la página 4.

Lugares	Adaptador de corriente alterna	Tensión de entrada del adaptador
Canadá	AC-9 (disponible en Canadá)	120 V CA, 60 Hz
Europa	AC-456C (disponible en Canadá)	220 V CA, 50 Hz (110 V CA ajustable, 50/60 Hz)
Los demás países	AC-4A (disponible en los demás países)	110, 120, 220 o 240 V CA ajustable, 50/60 Hz
Fuera de Japón	AC-4A (disponible en Japón)	120 V CA (110, 220 o 240 V CA ajustable), 50/60 Hz

BATERÍA DE AUTOMÓVIL

Conecte el cable de batería de automóvil opcional Sony DCC-127A o DCC-120 (para baterías de 12 V), o DCC-240 (para baterías de 24 V), como muestra la ilustración [E] de la página 4.

- Antes de efectuar la conexión, lea detenidamente el manual de instrucciones del cable de batería de automóvil.
- La recepción puede verse afectada, con el motor en marcha, por el ruido de encendido.

CAJA DE PILAS

Introduzca cuatro pilas R14 según designación de IEC (tamaño C), teniendo en cuenta la polaridad, en la caja de pilas EBP-6 Sony (opcional), y conecte dicha caja a la toma DC IN 6V del receptor, como muestra la ilustración [E] de la página 4.

Esta caja alimentará el receptor durante aproximadamente 20 horas de recepción de la banda de control del tráfico aéreo, PSB y AM, con pilas Sony SUM-2(NS) New Super, cuando lo escuche cuatro horas diarias al volumen normal.

Precaución: Cuando utilice una caja de pilas EBP-6, asegúrese de que las pilas, no el paquete batería BP-23, estén instaladas en el aparato. Si utiliza una caja de pilas EBP-6 cuando un paquete batería BP-23 esté en el aparato, la carga de la EBP-6 a la BP-23 comenzará, y las pilas de la EBP-6 se descargarán.

Nota

Si utiliza el cable de batería de automóvil o el adaptador de corriente alterna no fabricado por Sony, tiene que instalar un fusible en el cable de batería o el adaptador de corriente alterna y la polaridad de la clavija tiene que ser como se ilustra.

**CÓMO CAMBIAR EL INTERVALO DE SINTONÍA EN MW**

El intervalo de sintonía fue preajustado en fábrica, de acuerdo con el sistema de asignación de frecuencias locales, a 10 kHz (Canadá) o 9 kHz (demás países).

Cuando utilice el receptor en algún lugar donde tal intervalo sea diferente, cambie la posición del selector 9kHz/10kHz situado en el compartimiento de las pilas.

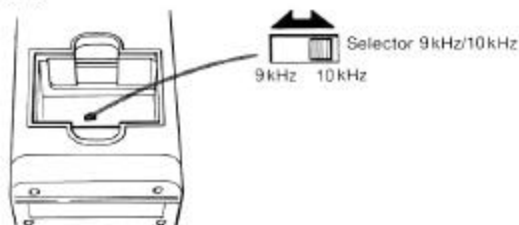
parte posterior

- 1 Extraiga las pilas.
- 2 Cambie la posición del selector.
- 3 Espere por lo menos 10 minutos, vuelva a introducir las pilas, y cierre la tapa.

Notas

- Si vuelve a colocar las pilas antes de haber transcurrido 10 minutos, el intervalo de sintonía no cambiará aunque haya cambiado la posición del selector. Por lo tanto, espere por lo menos 10 minutos antes de colocarlas.
- Después de haber cambiado el intervalo de sintonía en MW, memorice las emisoras y las funciones que desee, ya que no le servirán las emisoras anteriores y, por otra parte, el contenido de la memoria seguramente se habrá borrado.

INSTALACIÓN DE LA ANTENA HELICOIDAL

Para la recepción de la banda de control del tráfico aéreo, la PSB, o FM, utilice la antena helicoidal suministrada.

Inserte el saliente del conector ANT del aparato en la ranura del conector de la antena, y gire ésta hacia la derecha hasta que suene un chasquido. Consulte la ilustración [G] de la página 4.

SINTONÍA DIRECTA

Cuando conozca la frecuencia de la emisora que desee recibir, podrá sintonizarla fácilmente con la función de sintonía directa. Los números de la ilustración corresponden a la secuencia de operaciones.

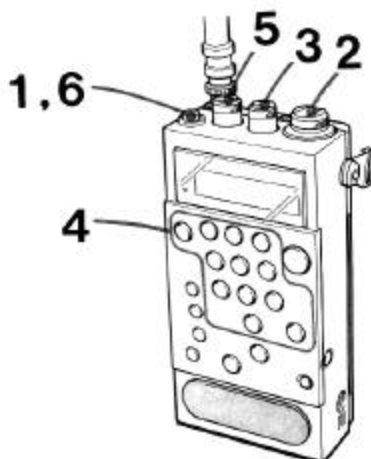

- 1 Presione el interruptor POWER (■ ON).
- 2 Elija la banda deseada con el selector de banda.
- 3 Ponga el control SQL en MIN.
- 4 Presione el botón DIRECT, introduzca la frecuencia de la emisora que desee recibir usando los botones numéricos y, por último, presione el botón EXECUTE. La emisora quedará sintonizada.

Ejemplos: AM 1240 kHz (Canadá)**AM 2000 kHz****FM 90,10 MHz**

- 5 Ajuste el volumen con el control VOL.
- 6 Después de la escucha, vuelva a presionar el interruptor POWER para desconectar la alimentación del receptor (■ OFF).

Para la recepción de AM, funcionará la antena de barra de ferrita. Como esta antena es direccional, oriente horizontalmente el receptor hasta conseguir la mejor recepción posible, si es necesario. Consulte la ilustración [H] de la página 4.

SINTONÍA POR EXPLORACIÓN

Nota: Después de presionar el botón DIRECT o el numérico, pulse el siguiente antes de que transcurran 5 segundos. Si no lo hace así, volverá a recibir la emisora anterior.

La frecuencia sintonizada por este receptor se visualizará, de acuerdo con la banda seleccionada, en los intervalos siguientes.

AIR: 0,025 MHz
 PSB: 0,005 MHz
 FM: 0,050 MHz
 MW: 9 o 10 kHz*
 LW: 1 kHz
 SW: 1 kHz

Esto se debe a que las frecuencias están asignadas según los intervalos. Por lo tanto, si introduce una frecuencia entre estos intervalos, se sintonizará y visualizará la del intervalo inmediatamente inferior.

Por ejemplo, si introduce AM 1.000 kHz con el intervalo ajustado a 9 kHz, se sintonizará y visualizará AM 999 kHz.

* Este intervalo de sintonía podrá cambiarse a 10 kHz y 9 kHz mediante el selector 9 kHz/10 kHz situado dentro del compartimiento de las pilas. Consulte la página 50.

Si introduce una frecuencia errónea

Vuelva a presionar el selector DIRECT e introduzca la frecuencia correcta.

Indicación TRY AGAIN!

Si introduce una frecuencia que caiga fuera de la gama de frecuencias de esta radio (AIR 108 - 136 MHz, PSB 144 - 174 MHz, FM 87,6 - 108,0 MHz para los modelos tipo 2 y 4, FM 76,0 - 108,0 MHz para los modelos tipo 1 y 3, AM 150 - 2.194 kHz), en el visualizador parpadeará la indicación TRY AGAIN!. Al introducir una frecuencia adecuada, esta indicación desaparecerá. Si deja la indicación TRY AGAIN! parpadeando, desaparecerá pasados 5 segundos, y aparecerá la frecuencia de la emisora sintonizada anteriormente.

Notas sobre la antena

- Si la recepción es insatisfactoria con la antena helicoidal o antena de barra de ferrita incorporada, conecte una antena exterior. Para la conexión de la antena exterior, consulte la página 61.
- En el interior de vehículos o edificios, la recepción radiofónica puede ser crítica o más ruidosa. Trate de escuchar cerca de ventanas.

Utilice la sintonía por exploración para explorar automáticamente las emisoras en la gama de la frecuencia de la banda que esté recibiendo. La exploración se detendrá automáticamente a cada emisora.

Los números de la ilustración hacen referencia a la sucesión de manejo.

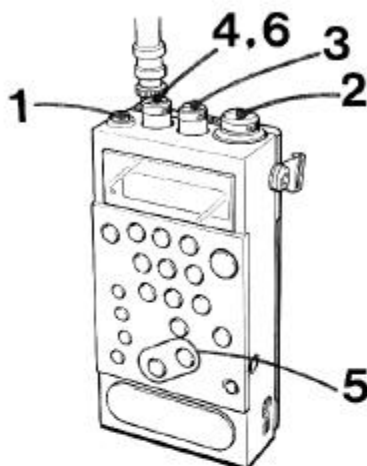

- 1 Presione el interruptor POWER (■ ON).
- 2 Ponga el selector de banda en la banda deseada.
- 3 Presione el control SQL (■ AUTO).
- 4 Gire el control VOL ligeramente hacia la derecha.
- 5 Presione el botón SCAN ⊕ o ⊖ durante por lo menos 0,5 segundos para iniciar la exploración y, después, suéltelo. La frecuencia cambiará continuamente y se parará automáticamente cuando se reciba una emisora.

Al presionar el botón ⊕, la frecuencia aumentará.
 Si presiona el botón ⊖, la frecuencia disminuirá.

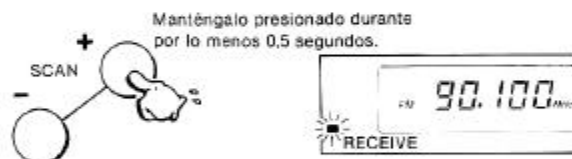

- 6 Repita el paso 5 hasta lograr recibir la emisora deseada.
- 6 Ajuste el volumen con el control VOL.

- Para la recepción de AM, puede ser necesario girar horizontalmente el aparato a fin de lograr la recepción óptima.
- Para detener la exploración, presione momentáneamente el botón ⊕ o ⊖.

Después de la escucha, ponga el interruptor POWER en ■ OFF.

Si no logra sintonizar emisoras con la sintonía por exploración con el control SQL en ■ AUTO, presiónelo de nuevo (■ MANUAL) y ajuste el control. (Consulte "Cómo utilizar el control SQL" de la página 54.)

Si la exploración se detiene un poco antes de una emisora, sintonice la frecuencia manualmente con más precisión. (Consulte la página 55.)

Nota sobre la exploración

La exploración se realizará en la banda de radioemisión que se esté recibiendo, con los intervalos mostrados en la página 52. Cuando se alcance la frecuencia del límite superior de tal banda, la banda se retroexplorará hasta la frecuencia del límite inferior, y viceversa.

SINTONÍA MANUAL

CÓMO UTILIZAR EL CONTROL SQL

Normalmente, manténgalo presionado (■ AUTO). Las señales y el ruido inferiores al nivel ajustado en fábrica se suprimirán automáticamente.



Para desenganchar el control (■ MANUAL), presiónelo de nuevo, y ajuste el nivel de silenciamiento.

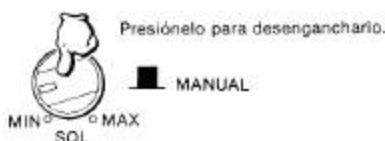

Para recibir señales débiles, gire el control hacia la izquierda (hacia MIN).



Cuando no pueda sintonizar las emisoras con el control SQL puesto en ■ AUTO durante la sintonía por exploración y la sintonía por exploración de la memoria, ajuste el control como se indica a continuación.

● Si la exploración no se inicia, ponga el control en ■ MANUAL y gírelo lentamente hacia la derecha (hacia MAX). En el nivel a partir de la cual el indicador RECEIVE deje de iluminarse, comenzará la exploración. Tenga cuidado de no girar el control demasiado hacia la derecha, ya que si no, no podrá recibir señales débiles.

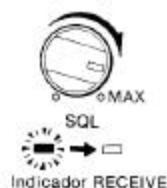

● Si la exploración no se para, ponga el control en ■ MANUAL y gire el control lentamente hacia la izquierda (hacia MIN). Cuando se ilumine el indicador RECEIVE, gire el control de nuevo hacia la derecha hasta el punto en el que el indicador deje de iluminarse.

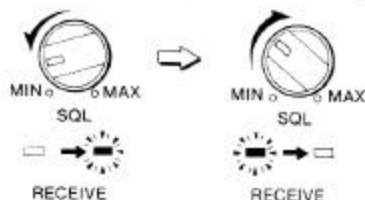

Utilice la sintonía manual cuando no conozca la frecuencia de la emisora que desee sintonizar, o cuando desee sintonizar una emisora con mayor precisión después de la sintonía por exploración.

Los números de la ilustración corresponden a la secuencia de operaciones.

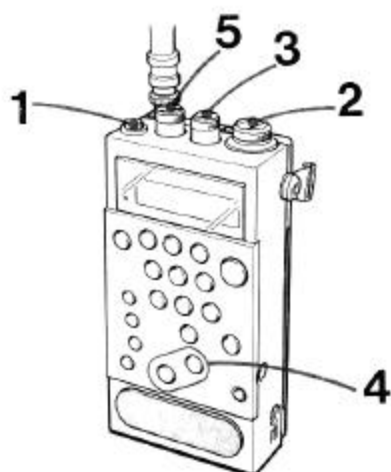

- 1 Presione el interruptor POWER (■ ON).
- 2 Ponga el selector de banda en la banda deseada.
- 3 Ponga el control SQL en MIN.
- 4 Mantenga presionado el botón SCAN ⊕ o ⊖ hasta que reciba la emisora deseada.

Para aumentar la frecuencia.

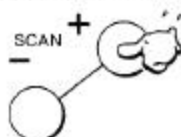

Para disminuir la frecuencia

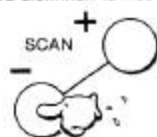

- 2 Presione momentáneamente el botón SCAN para sintonizar con precisión la emisora. Cada vez que lo presione, la frecuencia aumentará o disminuirá de acuerdo con los intervalos mostrados en la página 52.
- 5 Ajuste el volumen con el control VOL.

Después de la escucha, ponga el interruptor POWER en ■ OFF.

SINTONÍA MEMORIZADA

Una vez que haya memorizado las frecuencias de las emisoras deseadas, todo lo que tendrá que hacer para sintonizarlas será pulsar los botones correspondientes.

En cada botón podrá memorizarse una emisora de cada banda, FM, AM, AIR, y PSB, es decir, con todos los botones numéricos se podrá memorizar un total de 40 emisoras (los modelos tipo 1 y 2) o 30 (los modelos tipo 3 y 4).

CÓMO MEMORIZAR UNA EMISORA

Los números de la ilustración corresponden a la secuencia de operaciones.

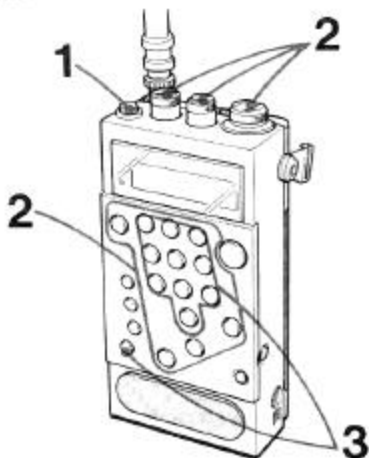

- 1 Presione el interruptor POWER (ON).
- 2 Sintonice la emisora deseada utilizando cualquiera de los métodos de sintonía—directa (página 51), por exploración (página 53), o manual (página 55).
- 3 Manteniendo presionado el botón ENTER, presione uno de los botones numéricos. Sonará un pitido y en el visualizador aparecerá el punto correspondiente al botón numérico presionado.

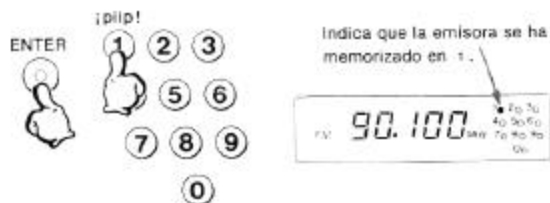

Notas

- Las frecuencias memorizadas en fábrica en los botones numéricos son las siguientes:

AIR: 108 MHz

PSB: 144 MHz

FM: 76 MHz (los modelos tipo 1 y 3)

87,6 MHz (los modelos tipo 2 y 4)

AM: 531 kHz (530 kHz en Canadá)

- Si memoriza otra emisora de la misma banda en un botón que ya tenga una emisora memorizada, la anterior se borrará.

No es posible borrar una emisora sin memorizar otra en su lugar.

Cómo comprobar la memoria

Después de memorizar las emisoras, pulse los botones numéricos, para comprobar si se han memorizado correctamente. Después de esto, usted podrá sintonizar cualquier emisora pulsando el botón numérico correspondiente.

CÓMO RECIBIR UNA EMISORA MEMORIZADA

Conecte la alimentación del aparato, seleccione la banda, y presione el botón numérico correspondiente. La emisora memorizada se recibirá.

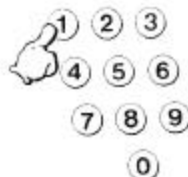

Nota: Cuando el aparato esté sin pilas durante más de 3 minutos, todas las emisoras memorizadas se borrarán.

Recepción de AIR/PSB

Con este aparato podrá escuchar las radiocomunicaciones aéreas entre los aviones y las torres de control como puedan ser las solicitudes de instrucciones de los pilotos, informes sobre la posición y arreglo de sus planes de vuelo.

Con los modelos tipo 1 y 2, usted podrá escuchar las emisiones de la policía, los bomberos, los guardas forestales, servicio tráfico e información meteorológica en VHF, y demás radioservicios de seguridad pública, así como la banda de control del tráfico aéreo.

Sintonía directa, por exploración, manual, y memorizada

El procedimiento de sintonía es igual que en el caso de recepción de FM o AM. Consulte las páginas 51 a 57.

Cuando sea necesario, ponga el control SQL en **MANUAL** y ajústelo. (Consulte la página 54.)

SINTONÍA POR EXPLORACIÓN DE LA MEMORIA

Las emisoras memorizadas en los botones numéricos podrán explorarse secuencialmente presionando el botón MEMORY SCAN, y la exploración se parará automáticamente cuando se reciba una señal.

Memorice las frecuencias en los botones numéricos. (Consulte "Cómo memorizar una emisora", página 56.)

Siga la secuencia numerada.

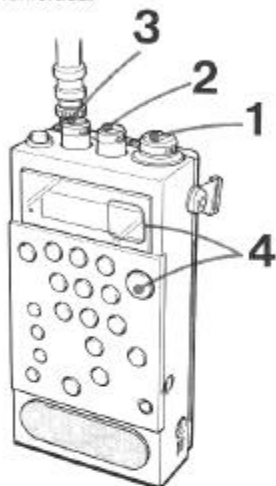

- 1 Ponga el selector de banda en AIR o PSB.
- 2 Presione el control SQL (■ AUTO).

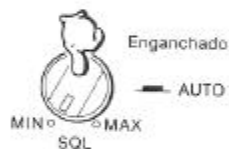

- 3 Ajuste el volumen con el control VOL.
- 4 Mantenga presionado el botón MEMORY SCAN durante por lo menos 0,5 segundos, después suéltelo. Todas las emisoras memorizadas se sintonizarán continuamente en la secuencia ①→②→③→④→⑤→⑥→⑦→⑧→⑨→⑩→①...

MEMORY SCAN



Cuando haya una señal, la exploración se parará. Si la señal desaparece, la exploración se reiniciará.

Para detener la exploración, presione de nuevo el botón MEMORY SCAN.

Para reiniciar la exploración cuando se haya parado automáticamente, mantenga presionado el botón MEMORY SCAN durante por lo menos 0,5 segundos y suéltelo.

Cada vez que presione momentáneamente el botón MEMORY SCAN, se sintonizará una emisora memorizada diferente.

Utilizando la función de programación, podrá cambiar la secuencia de exploración de la memoria. (Consulte la página 59.)

Si no logra sintonizar emisoras con la sintonía por exploración con el control SQL en ■ AUTO, presiónelo de nuevo (■ MANUAL) y ajuste el control. (Consulte la página 54.)

FUNCIÓN DE PROGRAMACIÓN

La función de programación se utiliza para cambiar la secuencia de exploración de la memoria o sintonizar algunas emisoras solamente.

Cómo activar la función de programación

Memorice con antelación las frecuencias en todos los botones numéricos.

Siga la secuencia numerada.

- 1 Manteniendo presionado el botón PROGRAM, presione los botones numéricos que desee y en la secuencia que guste.

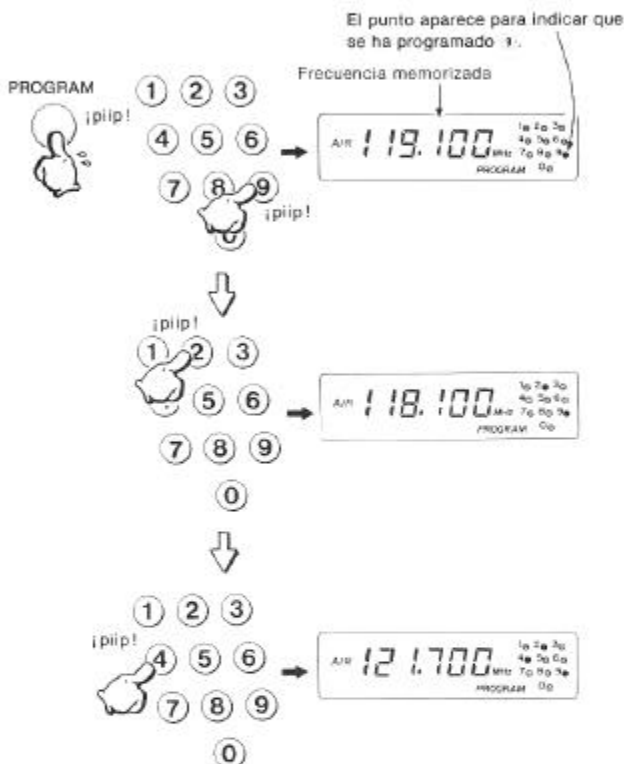

● Durante la programación, se recibirá la emisora previamente sintonizada.

● Con esta función podrá programar los botones numéricos en la secuencia deseada hasta 10 exploraciones, incluyendo programación del mismo botón más de una vez.

- 2 Presione el botón MEMORY SCAN para iniciar la exploración de la memoria.

Para explorar emisoras posibles ③, ② y ④

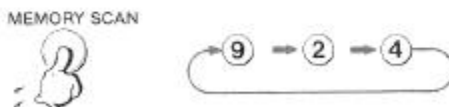

Ejemplo de programación

Para sintonizar cierta emisora memorizada en el botón ④

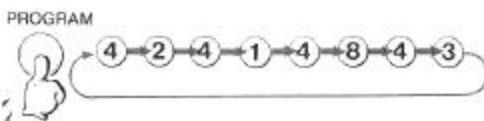

- La secuencia de exploración programada en fábrica es la siguiente:

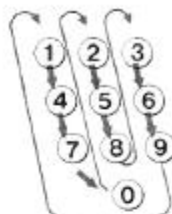

- Como solamente podrán programarse 10 emisoras, aunque intente programar la undécima, ésta no se programará.
- La función de programación podrá activarse y cancelarse durante la recepción de una emisora.

Para cancelar la función de programación

Presione de nuevo el botón PROGRAM. La indicación PROGRAM del visualizador desaparecerá. Después de esto, la secuencia de exploración de la memoria volverá a 1 → 2 → 3 → ... → 9 → 1 ...

Recepción de AIR/PSB

FUNCIÓN DE PRIORIDAD

Cuando desee escuchar a toda costa las comunicaciones de cierta emisora, designela como prioritaria.

Después de ello, el aparato sintonizará automáticamente esta emisora cada 3 segundos, para comprobar si está emitiendo o no, aunque en ese momento se esté recibiendo otra emisora.

Para designar la emisora prioritaria

Memorice con antelación las frecuencias en los botones numéricos.

Manteniendo presionado el botón PRIORITY, presione el botón numérico en el que esté memorizada la emisora que desee designar como prioritaria.

Si presiona 2 o más botones numéricos, el último se designará como la emisora de prioridad.

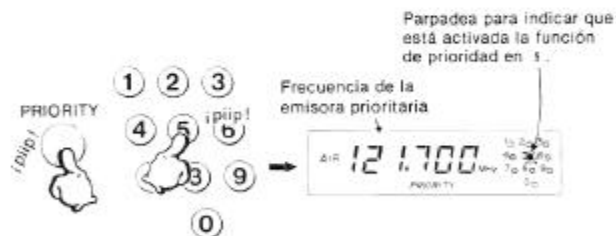

- En el visualizador aparecerá la indicación PRIORITY. Sonará un pitido, y el punto correspondiente parpadeará.
- Cuando la emisora de prioridad se sintonice cada 3 segundos, la emisora que esté recibiendo se interrumpirá durante una fracción de segundo.

Para cancelar la emisora prioritaria

Presione de nuevo el botón PRIORITY. La indicación PRIORITY y el punto desaparecerán.

- La función de prioridad podrá activar y desactivarse durante la recepción de otra emisora.

FUNCIÓN DE RETARDO

Con esta función, la emisora sintonizada durante la exploración de la memoria continuará recibiendo después de que la señal se corte durante aproximadamente 2 segundos, es decir, durante los intervalos entre las comunicaciones. Esta función se ha activado en fábrica para todos los botones numéricos.

Para cancelar la función de retardo

Manteniendo presionado el botón DELAY, presione el botón numérico cuya función de retardo desee cancelar.

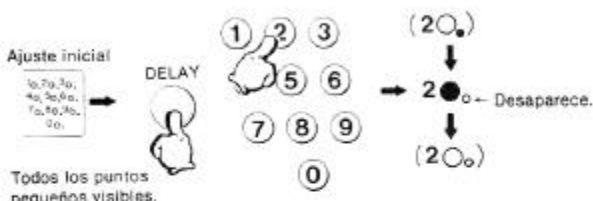

Todos los puntos pequeños visibles.

El punto pequeño correspondiente del visualizador desaparecerá.

Para activar de nuevo la función de retardo

Manteniendo presionado el botón DELAY, presione los botones numéricos para los que desee activar la función de retardo. En el visualizador aparecerán los puntos pequeños correspondientes.

- La función de retardo podrá activar y desactivarse durante la recepción de otra emisora.
- Utilizando simultáneamente las funciones de retardo y prioridad, podrá recibir continuamente una emisora deseada.

CONEXIÓN DE UNA ANTENA EXTERIOR

Consulte la ilustración [I] de la página 5.

En edificios de armazón de acero, áreas montañosas, o a gran distancia del transmisor, la recepción puede ser insatisfactoria con la antena helicoidal o la de barra de ferrita incorporada. En tal caso, conecte una antena externa, que podrá adquirir en establecimientos del ramo, al conector ANT o a la toma AM EXT ANTENNA.

Para desmontar la antena helicoidal, presione y gire hacia la izquierda el conector de la antena. Después, quite ella. Consulte la ilustración [J] de la página 5.

Notas

- Se recomienda usar un buen pararrayos, si extiende la antena en el exterior.
- Extienda la antena exterior lo más lejos posible de la calle.

Para más detalles, consulte el manual de instrucciones de la antena.

GRABACIÓN DE RADIOEMISIONES

Vea la ilustración [K] de la página 5.

- 1 Sintonice la emisora deseada y ajuste el volumen al nivel de audición normal.
- 2 Conecte la toma [L] del receptor a la toma de entrada microfónica de un magnetófono utilizando el cable conector RK-64A opcional.
- 3 Ponga el magnetófono en el modo de grabación. No podrá escuchar el sonido que vaya a ser grabado a través del altavoz.

ESPECIFICACIONES

Sistema de circuitos AIR/PSB/AM: Superheterodino de conversión doble
FM: Superheterodino

Banda		Gama de frecuencias	Intervalo de sintonía
PSB (los modelos tipo 1 y 2)		144 - 174 MHz	5 kHz
AIR		108 - 136 MHz	25 kHz
FM (los modelos tipo 1 y 3)		76 - 108 MHz	50 kHz
FM (los modelos tipo 2 y 4)		87.6 - 108 MHz	50 kHz
AM	SW	1603 - 2194 kHz (1601 - 2194 kHz)*	1 kHz
	MW	531 - 1602 kHz (530 - 1600 kHz)*	9 kHz (10 kHz)
	LW	150 - 530 kHz (150 - 520 kHz)*	1 kHz

* Gama de frecuencias con el selector de intervalo de sintonía de MW (9 kHz/10 kHz) puesto en 10 kHz.

Antenas	AIR/PSB/FM: Helicoidal MW/LW/SW: De barra de ferrita incorporada Toma para antena exterior AIR/PSB/FM: conector BNC AM (LW/MW/SW): minitoma
Altavoz	Aprox. 7 x 3,5 cm
Salida de potencia	400 mW (al 10% de distorsión armónica)
Salida	Toma de auricular (minitoma)
Alimentación	6 V CC Cuatro pilas R6 según designación IEC (tamaño AA) (para la radio y el microprocesador) Paquete batería BP-23 (opcional) La toma DC IN 6V acepta: El adaptador de CA apropiado indicado en la página 49 para alimentación con la red Cable de batería de automóvil DCC-127A o DCC-120 (opcional) para 12V Cable de batería de automóvil DCC-240 (opcional) para 24V Caja de pilas EBP-6 (opcional) utilizando cuatro pilas R14 según designación IEC (tamaño C) Aprox. 9 horas de recepción de AIR, PSB y AM Aprox. 10 horas de recepción de FM Cuando se escuche cuatro horas diarias al volumen normal, utilizando pilas SUM-3(NS) New Super Sony
Duración de las pilas	
Dimensiones	Aprox. 90 x 179 x 50 mm (an/al/prf), incluyendo partes y controles salientes, sin incluir la antena helicoidal
Peso	Aprox. 600g, incluyendo las pilas, la correa de transporte y la antena helicoidal
Accesorios suministrados	Antena helicoidal (1) Portapilas (1) Auricular (1) Correa de transporte (1) (Consulte la ilustración  de la página 5.)

Diseño y especificaciones sujetos a cambio sin previo aviso.

Accesorios opcionales

Adaptador de corriente alterna	Consulte la lista de la página 49.
Paquete batería	BP-23
Cable de batería de automóvil	DCC-127A, DCC-120, DCC-240
Cable conector	RK-69A, RK-64A
Antena de gama amplia de LW/MW/SW	AN-1
Caja de pilas	EBP-6
Antena de VHF	AN-3

GUÍA PARA LA SOLUCIÓN DE PROBLEMAS

Si sucediera que tuviera algún problema con el aparato, compruebe usted mismo con estas simples pruebas si son necesarios o no los servicios de un técnico.

Si el problema persistiera después de que haya hecho estas pruebas, consulte al proveedor Sony más cercano para más información.

No hay sonido en absoluto.

- El control VOL está al mínimo.
- El control SQL está girado demasiado hacia la derecha (hacia MAX).
- El auricular está enchufado.
- Polaridad incorrecta de las pilas. Consulte la página 3.

La exploración de la memoria no comienza al presionar el botón MEMORY SCAN.

- El control SQL está demasiado girado hacia la izquierda. → Gírelo lentamente hacia la derecha. Consulte la página 54.
- Está activada la función de programación, y solamente ha programado una emisora. → Presione el botón PROGRAM para cancelar la función de programación, o programe 2 o más emisoras. Consulte la página 59.

La exploración de la memoria no se detiene.

- Las señales son débiles o el control SQL está puesto en MAX. → Gírelo lentamente hacia la izquierda (hacia MIN). Consulte la página 54.

La alimentación no se conecta aunque presione el interruptor POWER (ON).

- Pilas gastadas.
- Polaridad incorrecta de las pilas. Consulte la página 3.

La visualización es difusa.

- Pilas débiles. → Reemplace todas las pilas por otras nuevas.
- El aparato está utilizándose en una temperatura extremadamente alta o en un lugar demasiado húmedo.

Sonido muy débil o interrumpido, o recepción insatisfactoria.

- Pilas débiles.
- Sintonía o ajuste de antena incorrectos. → Sintonice correctamente. Para el ajuste de la antena, consulte la página 51.
- Señal débil. → Cuando escuche la radio dentro de un vehículo o edificio, hágalo cerca de una ventana.

Es imposible introducir frecuencia en el modo de sintonía directa.

- Después de haber presionado el botón DIRECT o algún botón numérico, no presionó el botón siguiente antes de haber transcurrido 5 segundos.

Es imposible memorizar frecuencias.

- El procedimiento de memorización es incorrecto. → Para introducir una frecuencia, mantenga presionado el botón ENTER y presione uno de los botones numéricos.

Es imposible recibir, con la sintonía memorizada, una emisora memorizada.

- Ha presionado un botón numérico incorrecto.
- La emisora memorizada se ha borrado debido a que el receptor estuvo sin pilas durante más de 3 minutos. → Memorice de nuevo.

